

# DIANA®

## ACTION

# airbug



**EN**

Instructions for Use

2 - 12

**FR**

Instructions d'Utilisation

26 - 36

**DE**

Gebrauchsanleitung

14 - 24

**ES**

Instrucciones de Uso

38 - 48

Version 03/2019

# INTRODUCTION



## DESCRIPTION



## SAFETY INSTRUCTIONS



## TECHNICAL DATA



## HANDLING & OPERATION



## CARE & MAINTENANCE



## TROUBLESHOOTING



## DESCRIPTION

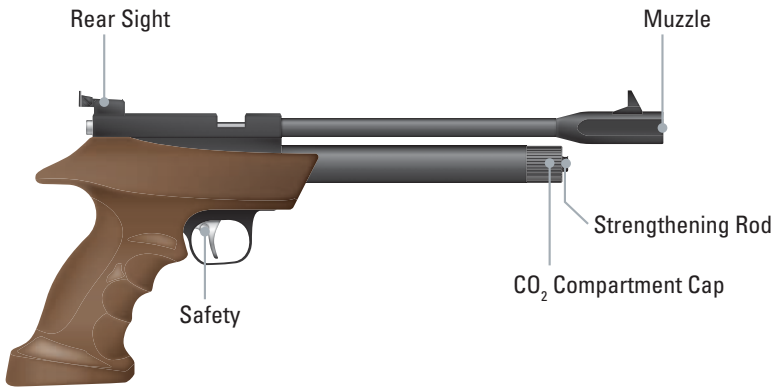
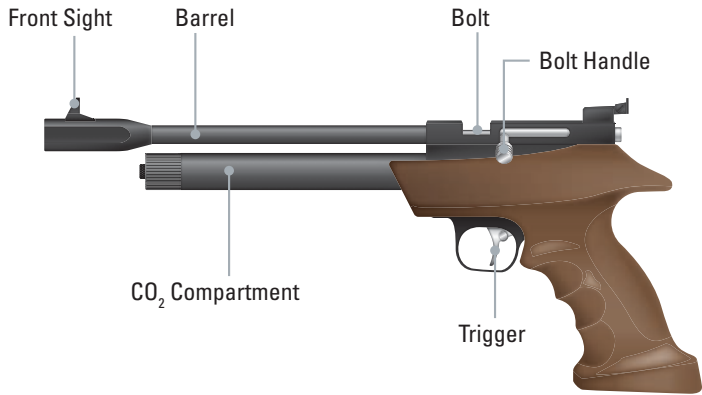

### **WARNING**

EYE PROTECTION IS REQUIRED! WEAR APPROPRIATE SAFETY GLASSES (SHOOTING GLASSES)!



### **WARNING**

FAILURE TO FOLLOW THE INSTRUCTIONS AND RECOMMENDATIONS IN THIS MANUAL MAY RESULT IN SEVERE BODILY INJURY (INCLUDING FACE INJURY, EYE INJURY, EAR INJURY, BLINDNESS, DEAFNESS) AND EVEN DEATH.

EN

DE

FR

ES



# SAFETY INSTRUCTIONS

## **WARNING**

NOT A TOY. ADULT SUPERVISION REQUIRED. MISUSE, ABUSE OR NEGLIGENT USE MAY CAUSE SERIOUS INJURY OR DEATH. MAY BE DANGEROUS UP TO 675 YARDS (620 METERS).

This air pistol is not a toy. Treat it with the same respect you would give a firearm subject to licensing. Always handle it as if it is loaded and ready to shoot. Always carefully follow the safety instructions found in this Manual and keep it in a safe place for future reference.

- The air pistol described in this Manual is a high-powered gun recommended for use by those 18 years of age or older. Be sure to closely read all safety instructions and other information in this Manual before using the air rifle. The purchaser and user of this air pistol must conform to all national, regional and local laws and regulations governing the acquisition of ownership, possession and use of airguns.
- Do not brandish or display the air pistol in public. This may confuse people and may be a crime. Police and others may think this air pistol is a firearm subject to licensing.
- Do not change the coloration and markings to make the air pistol look more like a full-fledged firearm. That is dangerous and may be a crime.
- Airguns differ in design, function and handling, so you are never ready to shoot a gun until you are thoroughly familiar with it. Therefore, please read this Manual carefully before using the air pistol described in it.
- You and any others with or near you **MUST** always wear appropriate safety glasses (shooting glasses) to protect your eyes. If any of you wear vision correcting glasses, contact lenses, or sunglasses, these must be certified for impact resistance by the manufacturer; otherwise, always wear appropriate safety glasses (shooting glasses) over your vision correcting glasses, contact lenses, or sunglasses, as the case may be.
- Always aim in a **SAFE DIRECTION**. Always keep the muzzle of the air pistol pointed in a **SAFE DIRECTION**.
- Always keep your finger off the trigger and out of the trigger guard until you are ready to shoot.
- Never point the air pistol at anything you do not intend to shoot.
- Never point the air pistol at people or animals.
- Always treat the air pistol as though it is loaded and with the same respect you would give a firearm subject to licensing.
- Never look down the barrel of the air pistol.
- Always keep the air pistol uncocked and unloaded with Safety "ON" until you are ready to shoot.
- Always check to see if the air pistol is uncocked and unloaded with safety "ON" when getting it from another person or from storage.

- Never leave a loaded air pistol unattended.
- Use only the proper size and type of projectile as it is marked on the air pistol.
- Never reuse ammunition.
- Do not shoot at hard surfaces or at the surface of water. The projectile may bounce off or ricochet and hit a person or an animal, or hit an object that you had not intended to hit.
- Do not shoot at fragile objects such as windows.
- Place the backstop in a location that will be safe should the backstop fail.
- Check the backstop for wear before and after each use. All backstops are subject to wear and will eventually fail. Replace the backstop if the surface is worn or damaged or if a ricochet occurs.
- Do not attempt to disassemble or tamper with the air pistol. Unauthorized repairs or functional modifications may render it unsafe and will void your warranty. Repairs must only be made by qualified personnel.
- Before you store or transport the air pistol, make sure it is unloaded and uncocked, with safety "ON".
- Always store the air pistol in a secure location out of the reach of unauthorized persons and separate from ammunition.
- Only persons who are thoroughly familiar with the air pistol's function and proper use and who are duly authorized by law may handle the air pistol.
- Always wear appropriate safety glasses (shooting glasses) when shooting or performing maintenance on the air pistol.
- Only shoot where permitted by law.
- Never use alcoholic beverages, drugs or other potentially mind and perception-altering substances before or during shooting sessions.
- Remember to perform inspection and maintenance of the air pistol at regular intervals.
- If the air pistol has been dropped, make sure that its function has not been affected.
- Lead pellets are toxic to humans and animals. Therefore, do not eat, drink or touch your own or someone else's mouth, eyes or nose when handling lead pellets. Do not inhale the dust of lead pellets and do not put them in your mouth. Be sure to wash your hands after handling lead pellets.



# TECHNICAL DATA

## TECHNICAL DATA

	cal. 4.5 mm (.177)	cal. 5.5 mm (.22)
System / Power Source	CO <sub>2</sub>	CO <sub>2</sub>
Caliber	cal. 4.5 mm / .177 pellets	cal. 5.5 mm / .22 pellets
Magazine	9 pellets	7 pellets
max. Energy <sup>1</sup>	7 joules / 5 ft.lbs	9 joules / 6.6 ft.lbs
max. Velocity <sup>1</sup>	160 m/s • 525 fps	140 m/s • 460 fps
Rear Sight	adjustable	adjustable
Safety	manual	manual
Weight	900 g • 2 lbs	900 g • 2 lbs
Total Length	355 mm • 14"	355 mm • 14"
Barrel Length	210 mm • 8.3"	210 mm • 8.3"
Danger Distance	675 m (620 yds)	675 m (620 yds)

<sup>1</sup> Measured with different lead pellets.



## WARNING

NEVER EVER CARRY THE AIR PISTOL WHILE COCKED AND/ OR WHILE LOADED. IT IS BEST TO COCK THE AIR PISTOL ONLY IMMEDIATELY BEFORE SHOOTING.

## CO<sub>2</sub> MAINTENANCE CAPSULE

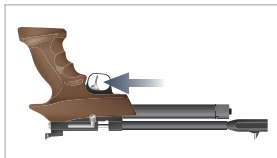

Clean your airgun at regular intervals (500 shots) using a CO<sub>2</sub> maintenance capsule. Remove all pellets from the airgun, insert the CO<sub>2</sub> maintenance capsule and close the CO<sub>2</sub> compartment. Hold the airgun as shown and fire at a safe target until the capsule is empty.



## HANDLING & OPERATION

### INSERTING A CO<sub>2</sub> CAPSULE

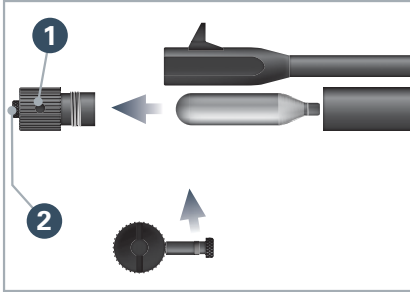

1. Open the CO<sub>2</sub> compartment as shown. If the CO<sub>2</sub> compartment cap 1 cannot be loosened by hand, use the screwed-in strengthening rod 2 to open the cap.

**Caution:** There may be a minor discharge of gas when you remove the gas capsules.

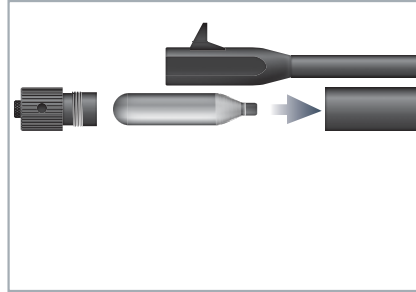

2. Insert a CO<sub>2</sub> capsule and close the CO<sub>2</sub> compartment with the CO<sub>2</sub> compartment cap. Tighten the cap quickly to avoid unnecessary gas loss.

### WARNING

ALWAYS AIM IN A SAFE DIRECTION.

### CAUTION

TIGHTEN THE CO<sub>2</sub> COMPARTMENT CAP COMPLETELY TO AVOID GAS LEAKAGE.

### CAUTION

- ONLY USE 12 G CO<sub>2</sub> CAPSULES.
- FOR STORAGE, REMOVE GAS CAPSULES.
- THERE MAY BE A MINOR DISCHARGE OF GAS WHEN YOU REMOVE THE GAS CAPSULES. MAKE SURE THAT YOUR HANDS DO NOT COME INTO CONTACT WITH DISCHARGED CO<sub>2</sub> GAS. THIS MAY CAUSE FREEZING OF THE SKIN.
- DO NOT EXPOSE THE CO<sub>2</sub> CAPSULES TO EXCESSIVE HEAT AND DO NOT STORE IT AT TEMPERATURES EXCEEDING 54°C.
- ALWAYS ADHERE TO THE WARNINGS AND SAFETY INSTRUCTIONS OF THE MANUFACTURER ON THE GAS CAPSULE IN RESPECT TO HANDLING AND STORAGE OF A CO<sub>2</sub> GAS CONTAINER.

EN

DE

FR

ES



# HANDLING & OPERATION

## WARNING

NEVER POINT THE AIR PISTOL AT ANYTHING YOU DO NOT INTEND TO SHOOT.  
NEVER POINT AN AIR PISTOL AT PEOPLE OR ANIMALS.

## SAFETY



## LOADING (SINGLE-SHOT)

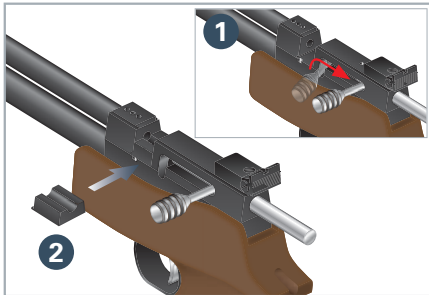

1. Pull the bolt handle backward to its open position 1 until a click sound is heard. Now insert the loading base 2.

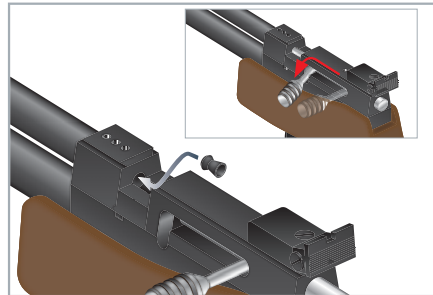

2. Insert a pellet (as shown) flush into the barrel and close and lock the bolt by pushing the bolt handle forward and down. **Do not** fill in more than 1 pellet.

## LOADING THE MAGAZINE (MULTI-SHOT)

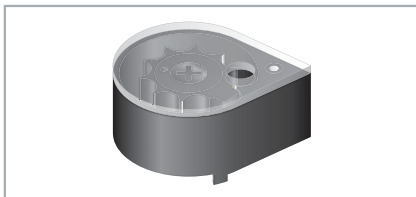

1. Place the Magazine on a flat surface.

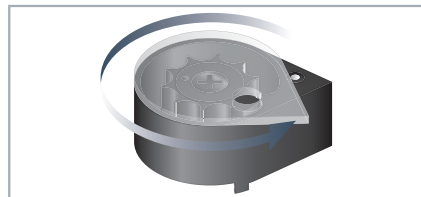

2. Rotate the transparent plate counterclockwise until it stops.





## HANDLING & OPERATION

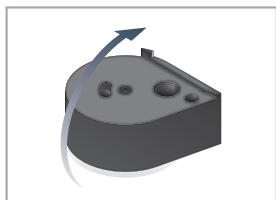

3. Turn the Magazine upside down.

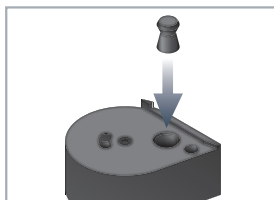

4. Insert one first pellet.

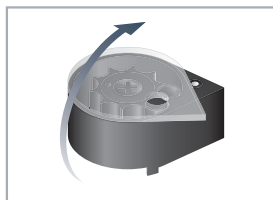

5. Turn the Magazine upside down.

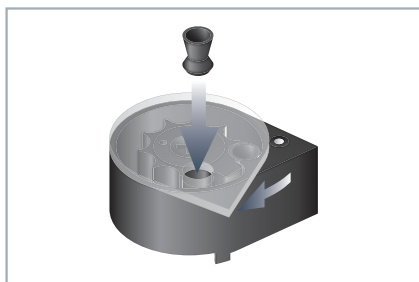

6. Turn the transparent plate clockwise to the next chamber and insert the next pellet.



7. Repeat until all chambers are filled.

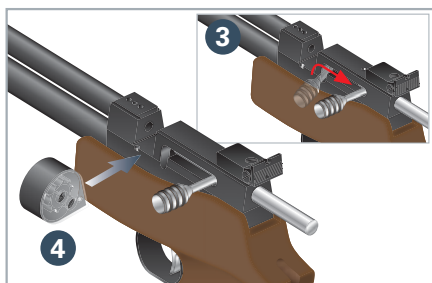

8. Pull the bolt handle backward to its open position **3** until a click sound is heard. Now insert the loaded magazine as shown **4**.

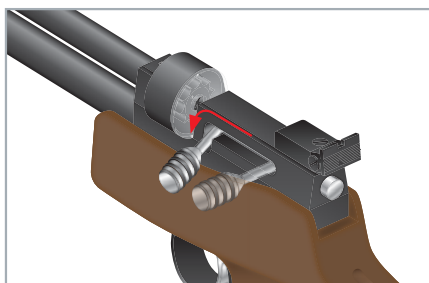

9. Close and lock the bolt by pushing the bolt handle forward and down.

**Do not load more than 1 pellet into the barrel. Immediate shooting after cocking is recommended to prevent loading of 2 pellets into the barrel.**

### CAUTION

ALWAYS STORE THE MAGAZINE UNLOADED (WITHOUT PELLETS) TO PREVENT WEAKENING OF THE MAGAZINE SPRING.

EN

DE

FR

ES



# HANDLING & OPERATION

## SHOOTING

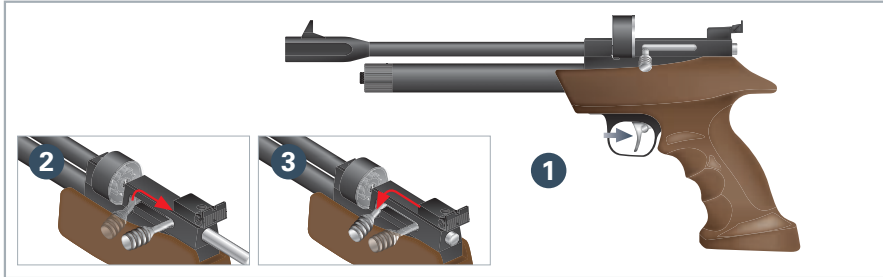

Put the safety "OFF".

To begin shooting, aim at a safe target and pull on the trigger **1**.

**Note:** Push the bolt handle a little harder if resistance is felt when closing the bolt back with the magazine.

For further shooting, load and cock the air pistol again. Pull the bolt handle backward **2** until a click sound is heard and push it forward and down **3**. Make sure that only one pellet is loaded into the barrel.

## AIMING

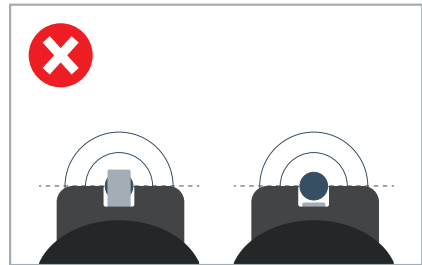
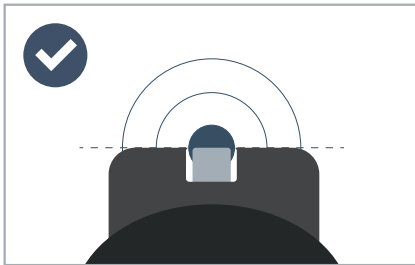

## SIGHT ADJUSTMENT

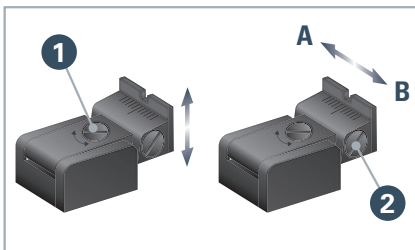

**Elevation adjustment:** If the point of impact is too high: turn screw **1** clockwise. If the point of impact is too low: adjust screw **1** counterclockwise.

**Windage adjustment:** Loosen screw **2**. If the point of impact is too far left: adjust rear sight to **A**. If the point of impact is too far right: adjust to **B**. Tighten screw **2**.



## HANDLING & OPERATION

### SEAR ENGAGEMENT

#### **WARNING**

UNLOAD THE AIR PISTOL BEFORE ADJUSTING THE TRIGGER.

**Note:** Use a hexagon (Allen) key (SW 1.5) to adjust the trigger.

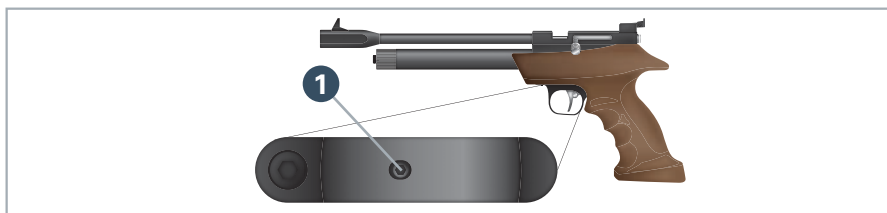

#### **Adjustment of sear engagement:**

When the gun is cocked, the sear engages with the sear lever. By turning the screw, you can adjust sear engagement (and thus trigger creep). In order to reduce sear engagement, turn engagement screw **1** clockwise. In order to increase sear engagement, turn engagement screw **1** counterclockwise.

#### **CAUTION**

THIS ADJUSTMENT AFFECTS SEAR ENGAGEMENT. DO NOT OVER-ADJUST, AS THIS MAY CAUSE THE AIRGUN TO FIRE PREMATURELY OR NOT OPERATE CORRECTLY AND MAKE THE AIRGUN UNSAFE. ALWAYS CHECK YOUR SETTINGS TO ENSURE CORRECT AND SAFE OPERATION OF THE AIRGUN. ALWAYS ENSURE THAT OPERATION OF THE SAFETY IS UNAFFECTED BY ANY ALTERATIONS YOU MAKE TO THE TRIGGER MECHANISM.

#### **CAUTION**

PLEASE BE AWARE THAT MAJOR ADJUSTMENTS MAY RESTRICT THE FUNCTIONALITY OF THE AIR PISTOL. IN THIS CASE, THE LEVEL OF ADJUSTMENT MUST BE CORRECTED.

EN

DE

FR

ES



## CARE & MAINTENANCE

### BARREL CLEANING

#### **WARNING**

UNLOAD THE AIR PISTOL BEFORE CLEANING IT.

IF A PELLET DOES NOT FIRE AFTER YOU HAVE COMPLETED THE OPERATION STEPS DESCRIBED IN THIS MANUAL, THE AIR PISTOL MAY BE JAMMED. AN UNFIRED PROJECTILE IN THE BARREL CAN PRESENT A DANGEROUS SITUATION. TO ELIMINATE THE JAMMING, KEEP THE MUZZLE OF THE AIR PISTOL POINTED IN A SAFE DIRECTION AND REPEAT THE OPERATION STEPS, HOWEVER WITHOUT LOADING ANOTHER PELLET. IF A PROJECTILE STILL DOES NOT FIRE, DO THE FOLLOWING:

1. ENGAGE THE SAFETY AND REMOVE THE MAGAZINE OR THE LOADING BASE.
2. CLEAR THE BARREL BY RUNNING A CLEANING ROD THROUGH IT FROM THE MUZZLE END.
3. REPEAT THE OPERATION STEPS.

#### **CAUTION**

- DO NOT FORCE THE ROD INTO THE BARREL AS THIS COULD CAUSE DAMAGE.
- CLEAN THE METAL PARTS ON THE OUTSIDE OF THE PISTOL USING A CLOTH WHICH HAS BEEN SLIGHTLY DAMPENED WITH SOME GUN OIL.
- NEVER ALLOW GUN OIL TO DRIP DIRECTLY INTO THE BARREL.



1. Engage the safety. Attach a piece of cotton fabric to the end of a cleaning rod.



2. Clean the barrel with some gun oil. Insert the rod as shown.

#### **CAUTION**

WARRANTY IS VOID IF THE PISTOL IS DISMANTLED WITHOUT AUTHORIZATION. ALL REPAIRS MUST BE MADE BY AUTHORIZED PERSONNEL.

**EN**

**DE**

**FR**

**ES**

The information provided in this Manual is subject to change without notice.  
Please check our website [www.diana-airguns.de](http://www.diana-airguns.de) for the latest downloadable version of the Manual, and learn further interesting facts about DIANA and your model.

# EINLEITUNG



**BENENNUNG**



**SICHERHEITSHINWEISE**



**TECHNISCHE DATEN**



**HANDHABUNG UND BEDIENUNG**



**PFLEGE UND INSTANDHALTUNG**



**PROBLEMLÖSUNGEN**



# BENENNUNG

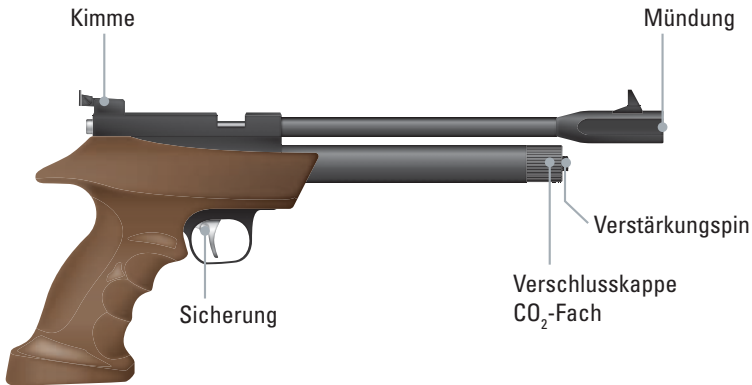
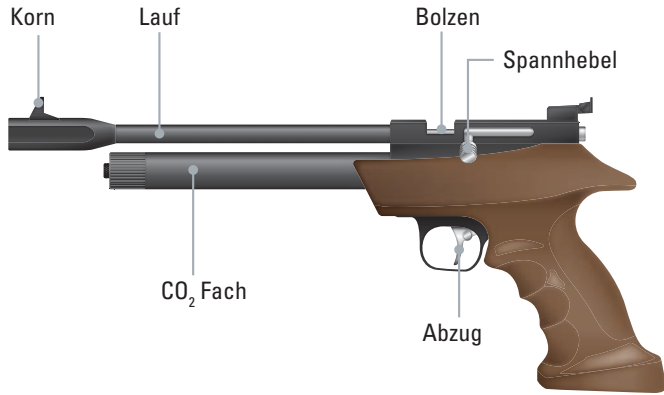

## **WARNUNG**

EIN AUGENSCHUTZ IST ERFORDERLICH! TRAGEN SIE EINE GEEIGNETE SICHERHEITSBRILLE (SCHIESSBRILLE)!



## **WARNUNG**

DIE NICHT-EINHALTUNG DER ANWEISUNGEN UND EMPFEHLUNGEN DIESES HANDBUCHS KANN ZU SCHWERER KÖRPERVERLETZUNG (U.A. GESICHTS-, AUGEN-, OHRVERLETZUNGEN, BLINDHEIT, GEHÖRLOSIGKEIT) SOWIE ZUM TOD FÜHREN.

EN

DE

FR

ES



# SICHERHEITSHINWEISE

## **WARNUNG**

KEIN SPIELZEUG. BEAUFSICHTIGUNG DURCH EINEN ERWACHSENEN ERFORDERLICH. MISSBRAUCH ODER FAHRLÄSSIGKEIT KÖNNEN ZU ERNSTHAFTEN VERLETZUNGEN ODER ZUM TOD FÜHREN. KANN BIS ZU EINER ENTFERNUNG VON 620 METERN (675 YARD) GEFÄHRLICH SEIN.

Diese Luftpistole ist kein Spielzeug. Behandeln Sie sie mit dem gleichen Respekt, den Sie einer erlaubnispflichtigen Waffe entgegenbringen würden. Befolgen Sie die in diesem Handbuch gegebenen Sicherheitsanweisungen stets genau und bewahren Sie das Handbuch an einem sicheren Ort auf.

- Die in dieser Bedienungsanleitung beschriebene Luftpistole ist eine leistungsstarke Waffe, die ausschließlich von Personen mit einem Lebensalter von mindestens 18 Jahren verwendet werden sollte. Lesen Sie vor Verwendung der Luftpistole alle in dieser Bedienungsanleitung gegebenen Sicherheitshinweise und sonstigen Informationen vollständig und genau durch. Der Käufer und der Benutzer der Luftpistole müssen alle national, regional und lokal geltenden Gesetze und sonstigen Vorschriften über Eigentumserwerb, Besitz und Verwendung von Druckluftwaffen einhalten.
- Führen Sie die Luftpistole nicht in der Öffentlichkeit. Ein solches Verhalten könnte andere täuschen und eine Straftat darstellen. Die Polizei und auch andere Personen könnten den Eindruck gewinnen, dass es sich bei der Luftpistole um eine erlaubnispflichtige Waffe handelt.
- Behandeln Sie die Luftpistole immer so, als ob es geladen und schussbereit wäre.
- Die Farbgebung und Markierungen der Luftpistole dürfen nicht verändert werden, sodass sie denen einer erlaubnispflichtigen Waffe stärker ähneln. Die Vornahme solcher Änderungen birgt Gefahren und kann eine Straftat darstellen.
- Druckluftwaffen unterscheiden sich in ihrer Konstruktion, Funktionsweise und Handhabung. Schießen Sie mit einer Waffe erst dann, wenn sie sich mit ihr vertraut gemacht haben. Lesen Sie das vorliegende Handbuch vor Benutzung der in ihm beschriebenen Luftpistole daher sorgfältig durch.
- Sie und alle anderen Personen in Ihrer Umgebung **MÜSSEN** zum Schutze der Augen immer geeignete Sicherheitsbrillen (Schießbrillen) tragen. Trägt jemand von Ihnen optisch korrigierende Augengläser, Kontaktlinsen oder eine Sonnenbrille, so müssen diese vom Hersteller jeweils auf Schlagfestigkeit geprüft worden sein; tragen Sie andernfalls stets eine geeignete Sicherheitsbrille (Schießbrille) über den optisch korrigierenden Augengläsern, Kontaktlinsen bzw. der Sonnenbrille.
- Zielen Sie immer in eine **SICHERE RICHTUNG**. Halten Sie die Mündung der Luftpistole stets in eine sichere Richtung.
- Nehmen Sie Ihren Finger immer weg vom Abzug und Abzugsbügel, solange Sie nicht schussbereit sind.
- Zielen Sie mit der Luftpistole niemals auf Gegenstände, die Sie nicht treffen wollen.
- Zielen Sie mit der Luftpistole niemals auf Menschen oder Tiere.



- Schauen Sie nie in den Lauf der Luftpistole.
- Lassen Sie Ihre Luftpistole solange gesichert, ungespannt und ungeladen, bis Sie zum Schießen bereit sind.
- Prüfen Sie immer, ob die Luftpistole gesichert, ungespannt und ungeladen ist, wenn Sie sie von einer anderen Person entgegennehmen oder sie aus dem Lagerplatz holen.
- Lassen Sie die geladene Luftpistole niemals unbeaufsichtigt.
- Verwenden Sie nur die richtige Projektilgröße und den richtigen Projektilyp, die auf der Luftpistole angegeben sind.
- Munition darf nicht wiederverwendet werden.
- Schießen Sie nicht auf harte Oberflächen oder auf Wasseroberflächen. Das Projektil könnte springen und abprallen und dann unbeabsichtigt eine Person, ein Tier oder auch einen Gegenstand treffen, den Sie nicht treffen wollten.
- Schießen Sie nicht auf zerbrechliche Gegenstände wie z. B. Fenster.
- Platzieren Sie den Kugelfang an einem sicheren Ort, für den Fall, dass er nicht funktionieren sollte. Ihr Kugelfang sollte vor und nach jedem Gebrauch auf Beschädigungen geprüft werden. Alle Kugelfänge verschleißten mit der Zeit und versagen dann letztendlich. Ersetzen Sie den Kugelfang, wenn die Oberfläche abgenutzt oder beschädigt ist oder wenn ein Querschläger auftritt.
- Versuchen Sie nicht, die Luftpistole zu zerlegen oder zu manipulieren. Unzulässige Reparaturen oder Änderungen jeglicher Art an den Funktionsteilen der Luftpistole können sie unsicher machen und die Garantie erlischt. Reparaturen sind ausschließlich von qualifiziertem Personal durchzuführen.
- Vor dem Lagern oder dem Transport der Luftpistole muss die Pistole immer ungespannt, ungeladen und gesichert sein.
- Bewahren Sie die Luftpistole immer an einem sicheren Ort auf, unzugänglich für nicht autorisierte Personen und getrennt von der Munition.
- Nur Personen, die genauestens mit den Funktionen der Luftpistole und seiner ordnungsgemäßen Verwendung vertraut und gesetzlich dazu befugt sind, dürfen mit ihm umgehen.
- Tragen Sie beim Schießen oder bei der Wartung der Luftpistole immer eine geeignete Sicherheitsbrille (Schießbrille).
- Schießen Sie nur dort, wo es gesetzlich zulässig ist.
- Nehmen Sie weder vor noch während des Schießens alkoholische Getränke, Medikamente oder sonstige potenziell bewusstseins- oder wahrnehmungsverändernde Substanzen zu sich.
- Überprüfen und warten Sie die Luftpistole in regelmäßigen Abständen.
- Ist die Luftpistole heruntergefallen, so vergewissern Sie sich, dass es in seiner Funktion dadurch nicht beeinträchtigt wurde.
- Blei-Diabolos sind gesundheitsschädlich für Mensch und Tier. Essen und trinken Sie daher nicht, wenn Sie mit Blei-Diabolos umgehen, und berühren Sie dabei auch nicht Mund, Augen oder Nase. Atmen Sie den Staub von Blei-Diabolos nicht ein, und nehmen Sie Diabolos nicht in den Mund. Waschen Sie nach dem Umgang mit Diabolos stets Ihre Hände.

EN

DE

FR

ES



# TECHNISCHE DATEN

## TECHNISCHE DATEN

	cal. 4.5 mm (.177)	cal. 5.5 mm (.22)
System	CO <sub>2</sub>	CO <sub>2</sub>
Kaliber	cal. 4.5 mm / .177 Diabolos	cal. 5.5 mm / .22 Diabolos
Magazin	9 Diabolos	7 Diabolos
max. Energie <sup>1</sup>	7 Joule / 5 ft.lbs	9 Joule / 6.6 ft.lbs
max. Geschwindigkeit <sup>1</sup>	160 m/s • 525 fps	140 m/s • 460 fps
Kimme	einstellbar	einstellbar
Sicherung	manuell	manuell
Gewicht	900 g • 2 lbs	900 g • 2 lbs
Länge	355 mm • 14"	355 mm • 14"
Lauflänge	210 mm • 8.3"	210 mm • 8.3"
Gefahrendistanz	675 m (620 yds)	675 m (620 yds)

<sup>1</sup> Gemessen mit verschiedenen Blei-Diabolos.



## **WARNUNG**

FÜHREN SIE DIE LUFTPISTOLE NIEMALS MIT SICH, WENN ES GESPANNT UND/ODER GELADEN IST. AM BESTEN IST ES, DIE PISTOLE NUR DIREKT VOR DEM SCHIESSEN ZU SPANNEN.

## CO<sub>2</sub>-WARTUNGSKAPSEL

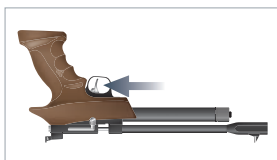

Reinigen Sie die Druckluftwaffe in regelmäßigen Abständen (alle 500 Schuss) mit einer CO<sub>2</sub>-Wartungskapsel. Entfernen Sie alle Diabolos aus der Druckluftwaffe, setzen Sie eine Wartungskapsel ein und schließen Sie das CO<sub>2</sub>-Fach. Halten Sie die Druckluftwaffe wie abgebildet und schießen Sie auf ein sicheres Ziel, bis die Wartungskapsel leer ist.



# HANDHABUNG UND BEDIENUNG

## CO<sub>2</sub>-KAPSEL EINSETZEN

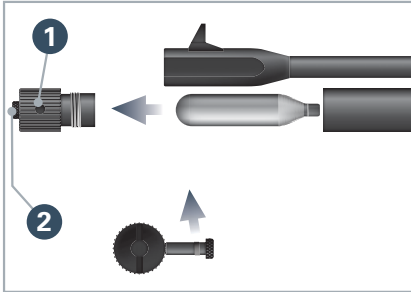

1. Öffnen Sie das CO<sub>2</sub>-Fach wie abgebildet. Wenn sich die Verschlusskappe 1 nicht mit Handkraft öffnen lässt, verwenden Sie den eingeschraubten Verstärkungspin 2 um die Kappe zu öffnen. **Warnung:** Beim Entfernen der leeren CO<sub>2</sub>-Kapsel kann etwas Gas entweichen.

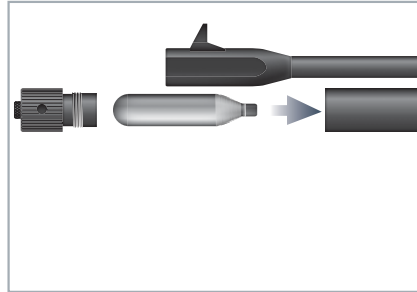

2. Setzen Sie die CO<sub>2</sub>-Kapsel ein und schließen Sie das CO<sub>2</sub>-Fach mit der Verschlusschraube. Schrauben Sie zügig, sobald die CO<sub>2</sub>-Kapsel angestochen wurde, um unnötigen Gasverlust zu vermeiden.



### WARNUNG

HALTEN SIE DIE MÜNDUNG IN EINE SICHERE RICHTUNG.



### ACHTUNG

SCHLIESSEN SIE DAS FACH VOLLSTÄNDIG, BIS KEIN GAS MEHR ENTWEICHT.



### ACHTUNG

- VERWENDEN SIE AUSSCHLIESSLICH 12g CO<sub>2</sub>-KAPSELN.
- FÜR DIE LAGERUNG ENTFERNEN SIE DIE CO<sub>2</sub>-KAPSEL.
- BEIM ENTFERNEN DER LEEREN CO<sub>2</sub>-KAPSEL KANN ETWAS GAS ENTWEICHT. STELLEN SIE SICHER, DASS DAS CO<sub>2</sub>-GAS NICHT MIT DER HAUT IN BERÜHRUNG KOMMT, DAS KÖNNTE SCHWERE ERFRIERUNGEN VERURSACHEN.
- SETZEN SIE DIE CO<sub>2</sub>-KAPSEL NIEMALS EXTREMER HITZE AUS UND LAGERN SIE SIE NICHT BEI TEMPERATUREN, DIE 54°C ÜBERSTEIGEN.
- BEFOLGEN SIE DIE WARNHINWEISE UND SICHERHEITSHINWEISE DES HERSTELLERS BEZÜGLICH HANDHABUNG UND LAGERUNG DER CO<sub>2</sub>-KAPSELN.

EN

DE

FR

ES



# HANDHABUNG UND BEDIENUNG

## **WARNUNG**

ZIELEN SIE MIT DER LUFTPISTOLE NIEMALS AUF GEGENSTÄNDE, DIE SIE NICHT TREFFEN WOLLEN. ZIELEN SIE MIT DER LUFTPISTOLE NIEMALS AUF MENSCHEN ODER TIERE.

## **SICHERUNG**



## **LADEN (EINZELSCHUSS)**

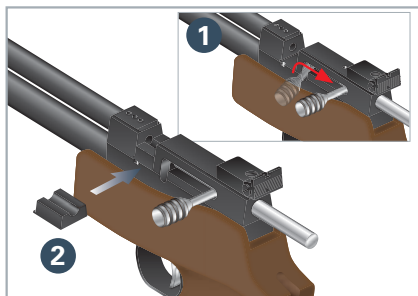

1. Ziehen Sie den Spannhebel hoch und bis zum Einrasten zurück 1. Setzen Sie wie abgebildet die Ladehilfe ein 2.

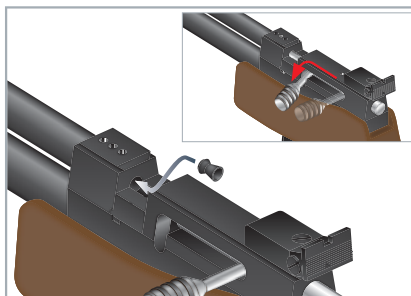

2. Setzen Sie wie abgebildet ein Diabolo bündig in den Lauf und schieben Sie den Spannhebel nach vorne und unten. Laden Sie **nie** mehr als 1 Diabolo in den Lauf.

## **MAGAZIN LADEN (MEHRSCHÜSSIG)**

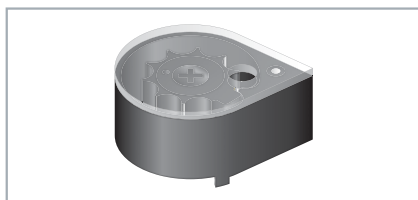

1. Legen Sie das Magazin auf eine ebene Oberfläche.

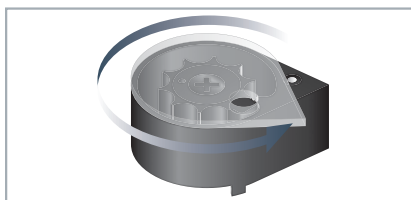

2. Drehen Sie die transparente Platte bis zum Anschlag.



# HANDHABUNG UND BETRIEBUNG

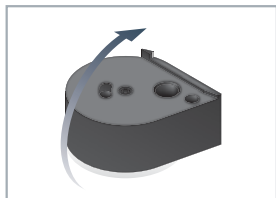

3. Drehen Sie das Magazin um.

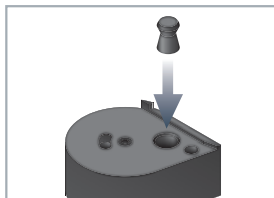

4. Setzen Sie ein Diabolo in die Diabolo-Kammer.

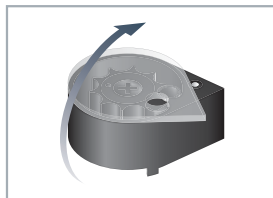

5. Drehen Sie das Magazin um.

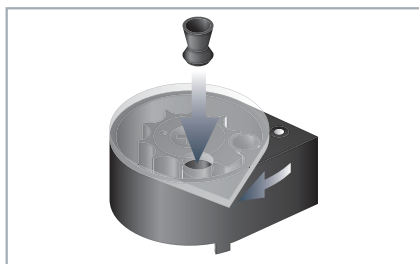

6. Drehen Sie die transparente Platte im Uhrzeigersinn bis die nächste Kammer sichtbar ist und setzen das Diabolo ein.

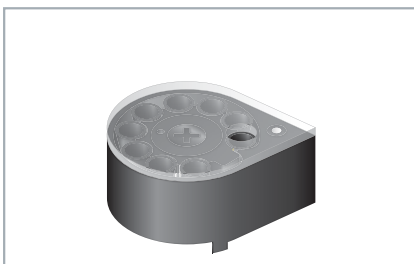

7. Wiederholen Sie den Vorgang, bis alle Kammern gefüllt sind.

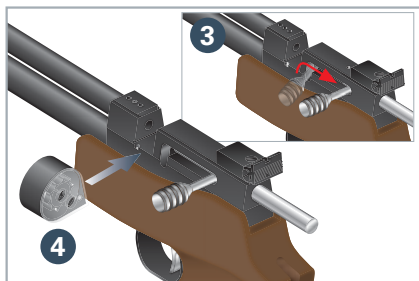

8. Ziehen Sie den Spannhebel hoch und bis zum Einrasten zurück 3. Setzen Sie wie abgebildet das Magazin ein 4.

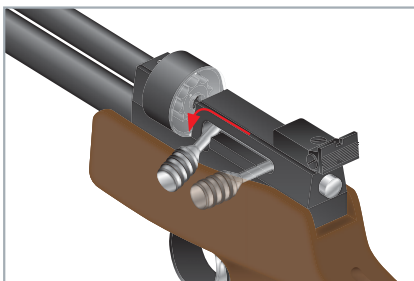

9. Schieben Sie den Spannhebel nach vorne und unten.  
**Laden Sie nie mehr als 1 Diabolo in den Lauf. Es wird empfohlen, nur direkt vor dem Schießen das Diabolo zu laden.**

## ACHTUNG

LAGERN SIE IHR MAGAZIN NUR IM UNGELADEN ZUSTAND, UM EIN ERMÜDEN DER MAGAZINFEDER ZU VERMEIDEN.

EN

DE

FR

ES



# HANDHABUNG UND BEDIENUNG

## SCHIESSEN

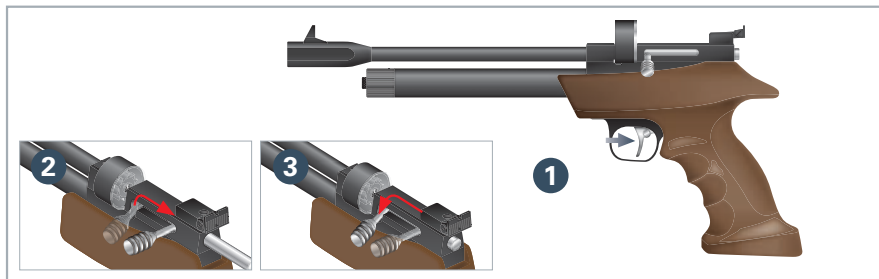

Entsichern Sie die Pistole. Um zu schießen, zielen Sie auf ein sicheres Ziel und betätigen den Abzug **1**.

**Hinweis:** Beim Magazin ist der Widerstand des Bolzens etwas höher als bei der Ladehilfe.

Für weitere Schüsse laden und spannen Sie die Pistole erneut. Ziehen Sie den Spannhebel bis zum Einrasten zurück **2** und schieben Sie ihn nach vorne **3**.

Versichern Sie sich, dass sich nur ein einziges Diabolo im Lauf befindet.

## ZIELEN

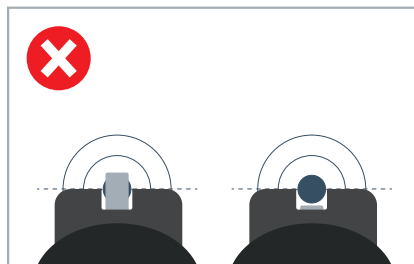
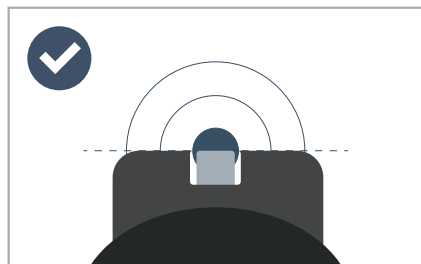

## VISIEREINSTELLUNG

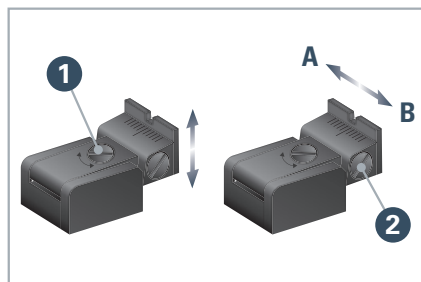

**Höhenverstellung:** Bei Hochschuss: Schraube **1** im Uhrzeigersinn verstellen. Bei Tiefschuss: Schraube **1** gegen den Uhrzeigersinn verstellen.

**Seitenverstellung:** Lösen Sie Schraube **2**. Bei Linksschuss: Kimme nach **A** schieben. Bei Rechtsschuss: Kimme nach **B** schieben. Ziehen Sie Schraube **2** fest.



## ABZUGSEINSTELLUNG

### **WARNUNG**

ENTLADEN SIE DAS LUFTGEWEHR VOR DER JUSTIERUNG DES ABZUGS.

**Hinweis:** Verwenden Sie zum Justieren des Abzugs einen Sechskantschlüssel SW 1,5.

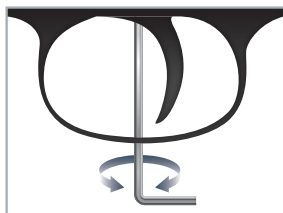
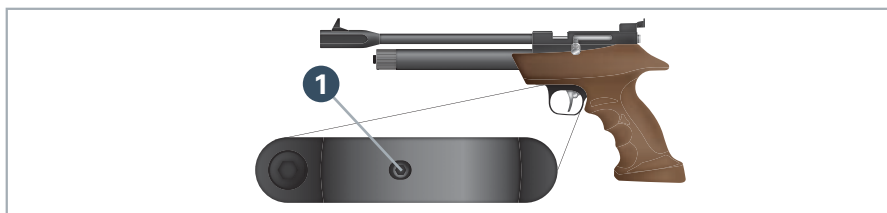

#### **Rastübertritt justieren:**

Beim Spannen rastet die Fangklinke in das Raststück ein. Durch Drehen der Schraube kann der Rastübertritt, der maßgeblich ist für das Abzugskriechen justiert werden. Rastübertritt verringern: Drehen Sie die Rastschraube **1** im Uhrzeigersinn. Rastübertritt vergrößern: Drehen Sie die Rastschraube **1** gegen den Uhrzeigersinn .

### **WARNUNG**

EINE ZU STARKE EINSTELLUNG DES RASTÜBERTRITTS KANN ZU EINER FEHLFUNKTION FÜHREN. EIN ZU GERINGER RASTÜBERTRITT KANN DAZU FÜHREN, DASS DIE WAFFE OHNE BETÄTIGEN DES ABZUGS NUR DURCH ERSCHÜTTERUNG ODER SPANNEN ABGEFEUERT WIRD. EIN ZU FESTER RASTÜBERTRITT KANN DAZU FÜHREN, DASS DAS BETÄTIGEN DES ABZUGS KEINEN SCHUSS AUSLÖST. ÜBERPRÜFEN SIE IHRE WAFFE UND DIE SICHERUNG DER WAFFE IMMER AUF KORREKTE FUNKTION BEI JEDER JUSTIERUNG DES ABZUGS.

### **ACHTUNG**

WENN DIE JUSTIERUNG ZU STARK VERÄNDERT WIRD, KANN DIE FUNKTION DES LUFTGEWEHRS EINGESCHRÄNKT SEIN. IN DIESEM FALL KORRIGIEREN SIE DIE JUSTIERUNG.

EN

DE

FR

ES



## LAUFREINIGUNG

### **WARNUNG**

ENTLADEN SIE DIE LUFTPISTOLE VOR DER REINIGUNG.

WIRD TROTZ KORREKTER AUSFÜHRUNG DER IN DIESEM HANDBUCH BESCHRIEBENEN BEDIENSCHRITTE KEIN DIABOLO AUS DEM LAUF ABGESCHOSSEN, LIEGT MÖGLICHERWEISE EINE MECHANISCHE VERKLEMMUNG VOR. VERBLEIBEN NICHT ABGESCHOSSENE PROJEKTILE IM LAUF, KANN DIES ZU EINER GEFAHRENSITUATION FÜHREN. HALTEN SIE DIE LUFTPISTOLE ZUR BEHEBUNG DER SCHUSSHEMMUNG IN EINE SICHERE RICHTUNG UND WIEDERHOLEN SIE DIE BEDIENSCHRITTE, OHNE JEDOCH EIN WEITERES DIABOLO ZU LADEN. WIRD DAS PROJEKTIL WEITERHIN NICHT ABGESCHOSSEN, SO VERFAHREN SIE WIE FOLGT:

1. SICHERN SIE DIE LUFTPISTOLE UND ENTFERNEN SIE DAS MAGAZIN ODER DIE LADEHILFE.
2. MACHEN SIE DEN LAUF FREI, INDEM SIE VON DER MÜNDUNGSSEITE AUS EINEN REINIGUNGSSTAB HINDURCHFÜHREN.
3. WIEDERHOLEN SIE DIE BEDIENSCHRITTE.

### **ACHTUNG**

- SCHIEBEN SIE DEN REINIGUNGSSTAB NICHT MIT GEWALT IN DEN LAUF, DA DIES ZU BESCHÄDIGUNGEN FÜHREN KANN.

PFLEGEN SIE DIE ÄUSSEREN METALLTEILE MIT EINEM LEICHT MIT WAFFENÖL BENETZTEN TUCH

- LASSEN SIE WAFFENÖL NIEMALS DIREKT IN DEN LAUF TROPFEN.



1. Sichern Sie die Pistole. Befestigen Sie ein Baumwolltuch an einem Reinigungsstab.



2. Schieben Sie den Reinigungsstab wie abgebildet in den Lauf und reinigen Sie ihn mit etwas Waffenöl.

### **ACHTUNG**

DIE GARANTIE ERLISCHT, WENN DIE LUFTPISTOLE EIGENMÄCHTIG ZERLEGT WIRD. REPARATUREN SIND AUSSCHLIESSLICH VON QUALIFIZIERTEM PERSONAL DURCHFÜHREN.



EN

DE

FR

ES

Die in dieser Bedienungsanleitung enthaltenen Informationen können ohne Ankündigung geändert werden. Eine jeweils aktuelle Version der Bedienungsanleitung finden Sie zum Download auf unserer Internetseite [www.diana-airguns.de](http://www.diana-airguns.de). Dort erfahren Sie auch noch mehr Wissenswertes über DIANA und Ihr Modell.

# INTRODUCTION



**DESCRIPTION**



**CONSIGNES DE SÉCURITÉ**



**DONNÉES TECHNIQUES**



**MANIEMENT ET UTILISATION**



**SOIN ET ENTRETIEN**



**DÉPANNAGE**



## DESCRIPTION

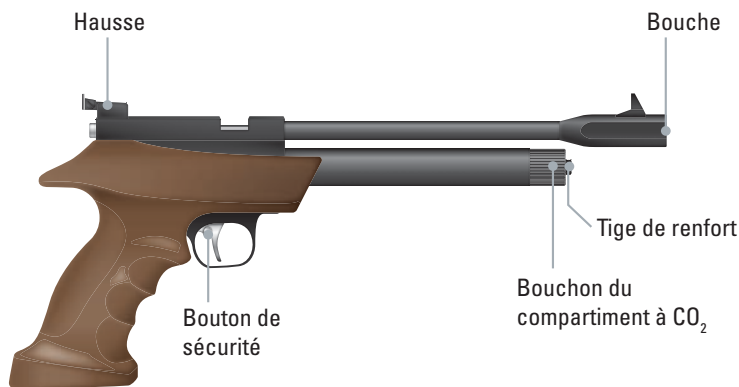
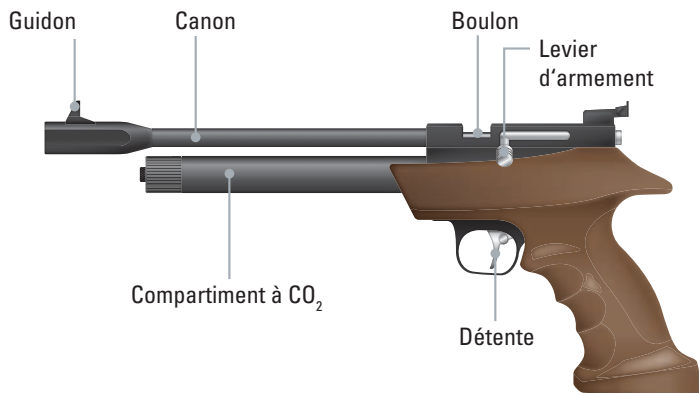

### **AVERTISSEMENT**

UNE PROTECTION DES YEUX EST NÉCESSAIRE ! PORTEZ DES LUNETTES DE SÉCURITÉ APPROPRIÉES (LUNETTES DE TIR) !



### **AVERTISSEMENT**

LE NON-RESPECT DES CONSIGNES ET RECOMMANDATIONS INSCRITES DANS CETTE NOTICE PEUT ENTRAÎNER DES BLESSURES CORPORELLES GRAVES (TELLES QUE DES BLESSURES AU VISAGE, AUX YEUX, AUX OREILLES, LA CÉCITÉ, LA SURDITÉ), VOIRE LA MORT.

EN

DE

FR

ES



# CONSIGNES DE SÉCURITÉ



## AVERTISSEMENT

PAS UN JOUET. SURVEILLANCE D'UN ADULTE OBLIGATOIRE. UNE UTILISATION INCORRECTE, ABUSIVE OU NÉGLIGENTE PEUT PROVOQUER DES BLESSURES GRAVES VOIRE LA MORT. PEUT PRÉSENTER UN DANGER DANS UN RAYON DE 620 MÈTRES (675 YARDS).

Le pistolet à air comprimé n'est pas un jouet. Il est à manipuler avec le même respect que vous accorderiez à n'importe quelle arme à feu soumise à un permis. Manipulez toujours le pistolet comme s'il était chargé et prête au tir. Suivez toujours les consignes de sécurité qui figurent dans cette notice et conservez-la dans un endroit sûr pour consultation ultérieure.

- Le pistolet à air comprimé décrit dans cette notice est une arme performante qui ne devrait pas être utilisée que par des personnes âgées de 18 ans ou plus. Lisez attentivement toutes les consignes de sécurité et toutes les autres informations de cette notice avant d'utiliser le pistolet. L'acheteur et l'utilisateur du pistolet doivent se conformer à toutes les lois et tous les règlements nationaux, régionaux et locaux en vigueur concernant l'acquisition de la propriété, la possession et l'utilisation d'armes à air.
- Ne portez pas le pistolet à air comprimé en public. Les gens peuvent se méprendre et cela peut être un crime. Les policiers et d'autres personnes peuvent penser que c'est une arme à feu soumise à une licence.
- Ne changez ni la couleur du pistolet ni son marquage pour la faire ressembler à une véritable arme à feu. De telles altérations représentent un danger et peuvent être un crime.
- Les armes à air comprimé se distinguent entre elles tant par leur design que par leur fonctionnement et manipulation. Pour cette raison, vous ne pouvez jamais utiliser une arme qu'après vous avoir dûment familiarisé avec elle. Assurez-vous donc de lire attentivement cette notice avant d'utiliser le pistolet à air comprimé qui y est décrite.
- Vous et toutes les personnes dans votre entourage DEVEZ toujours porter des lunettes de sécurité appropriées (lunettes de tir). Si quelqu'un de vous porte des lunettes de correction visuelle, des lentilles de contact ou des lunettes de soleil, la résistance aux chocs de celles-ci doit avoir été vérifiée par le fabricant; sinon, couvrez les lunettes de correction visuelle, des lentilles de contact ou des lunettes de soleil soigneusement par des lunettes de sécurité appropriées (lunettes de tir).
- Toujours viser dans une DIRECTION SÛRE et pointer le canon du pistolet dans une direction sûre.
- Ne touchez pas la détente ni le pontet avec vos doigts avant d'être prêt à tirer.
- Ne visez jamais des objets sur lesquels vous n'avez pas l'intention de tirer.
- Ne visez jamais avec le pistolet à air comprimé sur des personnes ou des animaux.
- Manipulez toujours le pistolet comme s'il était chargé et traitez-le avec le même respect que vous accorderiez à n'importe quelle arme à feu soumise à un permis.
- Ne regardez jamais dans le canon du pistolet à air comprimé.

- Ne chargez le pistolet et n'enlevez sa sûreté (ne quittez la position de « Safety ON ») que lorsque vous êtes prêt à tirer.
- Vérifiez toujours que le pistolet est désarmé (sécurisée en mode « Safety ON ») et déchargé lorsque vous le recevez d'une autre personne ou que vous l'enlevez de son emplacement de stockage.
- Ne laissez jamais le pistolet à air comprimé dans un état chargé sans surveillance.
- N'utilisez que les tailles/calibres et types de projectile figurant sur le pistolet à air comprimé.
- Les projectiles ne doivent pas être réutilisés.
- Ne tirez jamais sur des surfaces dures ni dans l'eau, car le projectile pourrait ricocher et blesser une personne ou un animal, ou toucher un objet que vous n'aviez pas l'intention de frapper.
- Ne tirez pas sur des objets cassants (comme par exemple une fenêtre).
- Placez le pare-balles dans un endroit sûr dans le cas où il ne fonctionnerait pas.
- Vérifiez avant et après chaque utilisation si votre pare-balles n'est pas endommagé. Tous les pare-balles subissent l'usure et cesseront de fonctionner à un moment donné. Remplacez donc le pare-balles lorsque sa surface est usée ou endommagée, ainsi qu'en cas de ricochets.
- N'essayez pas de démonter ou d'altérer le pistolet à air comprimé. Les réparations non conformes ou les transformations quelles qu'elles soient sur les parties fonctionnelles du pistolet peuvent la rendre dangereuse et annuleraient la garantie. Toutes les réparations doivent être effectuées par du personnel dûment qualifié.
- Avant de ranger ou de transporter le pistolet à air comprimé, assurez-vous qu'il est désarmé, déchargé et sécurisé (« Safety ON »).
- Assurez-vous que le pistolet à air comprimé est stocké de manière inaccessible aux personnes non autorisées, et séparé de la munition.
- Seules les personnes aguerries au fonctionnement et à l'utilisation propre du pistolet à air comprimé et autorisées dans le cadre de la loi peuvent manipuler le pistolet.
- Portez toujours lors du tir ou lors des interventions d'entretien sur le pistolet à air comprimé des lunettes de sécurité appropriées (lunettes de tir).
- N'utilisez pas le pistolet que dans des endroits autorisés par la loi.
- Avant et pendant les sessions de tir, ne consommez pas de boissons alcoolisées ni de médicaments ou d'autres substances capables d'altérer la conscience et la perception.
- Contrôlez régulièrement l'état du pistolet à air et effectuez les travaux d'entretien nécessaires.
- Si le pistolet à air est tombé, vérifiez que son fonctionnement n'a pas été affecté.
- Les diabolos en plomb sont toxiques pour l'homme et les animaux. Pour cette raison, ne mangez ni buvez lorsque vous manipulez des diabolos en plomb, et ne touchez pas votre nez, votre bouche, vos yeux ni ceux des autres. N'inhalez pas la poussière et ne mettez pas de diabolos en plomb dans la bouche. Lavez-vous les mains après avoir utilisé des diabolos.



# DONNÉES TECHNIQUE

## DONNÉES TECHNIQUES

	cal. 4.5 mm (.177)	cal. 5.5 mm (.22)
Système	CO2	CO2
Calibre	cal. 4.5 mm / .177 Diabolos	cal. 5.5 mm / .22 Diabolos
Magazine	9 diabolos	7 diabolos
Énergie <sup>1</sup> max.	7 Joule / 5 ft.lbs	9 Joule / 6.6 ft.lbs
Vitesse <sup>1</sup> max.	160 m/s • 525 fps	140 m/s • 460 fps
Hausse	réglable	réglable
Sûreté	manuel	manuel
Poids	900 g • 2 lbs	900 g • 2 lbs
Longueur totale	355 mm • 14"	355 mm • 14"
Longueur du canon	210 mm • 8.3"	210 mm • 8.3"
Distance dangereuse	675 m (620 yds)	675 m (620 yds)

<sup>1</sup>Mesuré avec différents diabolos en plombs



## ⚠ AVERTISSEMENT

NE TRANSPORTEZ JAMAIS LE PISTOLET À AIR COMPRIMÉ LORSQU'IL EST ARMÉ ET/OU CHARGÉ. L'IDÉAL SERAIT DE L'ARMER ET DE LE CHARGER JUSTE AVANT LE TIR.

## CAPSULE D'ENTRETIEN CO<sub>2</sub>

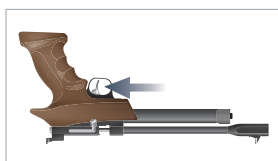

Nettoyez l'arme à air comprimé à intervalles réguliers (tous les 500 tirs) à l'aide d'une capsule d'entretien. Retirez tous les diabolos de l'arme et fermez la chambre à CO<sub>2</sub>. Tenez l'arme comme montré dans la figure et tirez sur une cible sûre jusqu'à ce que la capsule d'entretien soit vide.



# MANIEMENT ET UTILISATION

## INSÉRER UNE CAPSULE DE CO<sub>2</sub>

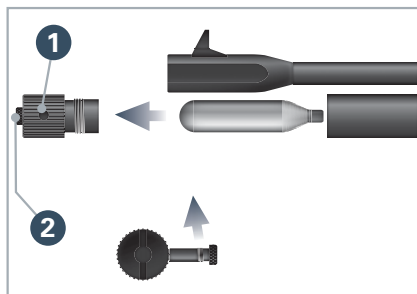

1. Ouvrez le compartiment à CO<sub>2</sub> comme indiqué. Si le bouchon fileté **1** ne peut pas être desserré à la main, utilisez la tige de renfort **2** pour le desserrer.

**Avertissement :** En retirant la capsule de CO<sub>2</sub> vide, il est possible qu'une petite quantité de gaz s'échappe.

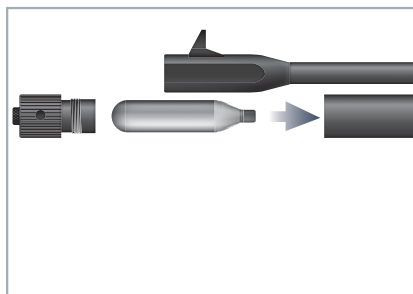

2. Insérez la capsule de CO<sub>2</sub>, puis fermez le compartiment à CO<sub>2</sub> avec le bouchon fileté. Une fois que la capsule de CO<sub>2</sub> est perforée, veillez à serrer le bouchon rapidement pour éviter toute fuite/perde de gaz inutile.

### **AVERTISSEMENT**

POINTER TOUJOURS LE CANON DE L'ARME À AIR COMPRIMÉ.

### **AVERTISSEMENT**

FERMEZ LA CHAMBRE COMPLÈTEMENT, JUSQU'AU POINT OÙ AUCUN GAZ N'EN SORT PLUS.

### **AVERTISSEMENT**

- UTILISEZ SEULEMENT DES CAPSULES DE CO<sub>2</sub> DE 12 G.
- AVANT DE RANGER L'ARME, RETIREZ LA CAPSULE DE CO<sub>2</sub>.
- EN RETIRANT LA CAPSULE DE CO<sub>2</sub> VIDE, IL EST POSSIBLE QU'UNE PETITE QUANTITÉ DE GAZ S'ÉCHAPPE. VEILLEZ À CE QUE LE GAZ CO<sub>2</sub> N'ENTRE PAS EN CONTACT AVEC LA PEAU CAR CELA PEUT ENTRAÎNER DES GELÛRES GRAVES.
- NE SOUMETTEZ PAS LES CAPSULES DE CO<sub>2</sub> À UNE CHALEUR EXTRÊME ET NE LES STOCKEZ PAS À DES TEMPÉRATURES SUPÉRIEURES À 54°C.
- RESPECTEZ TOUJOURS LES CONSIGNES DE SÉCURITÉ ET LES AVERTISSEMENTS DU FABRICANT RELATIFS À L'UTILISATION ET LE STOCKAGE DES CAPSULES DE CO<sub>2</sub>.

EN

DE

FR

ES



# MANIEMENT ET UTILISATION

## AVERTISSEMENT

NE VISEZ JAMAIS DES OBJETS SUR LESQUELS VOUS N'AVEZ PAS L'INTENTION DE TIRER. NE VISEZ JAMAIS AVEC LE PISTOLET À AIR COMPRIMÉ SUR DES PERSONNES OU DES ANIMAUX.

## SÛRETÉ

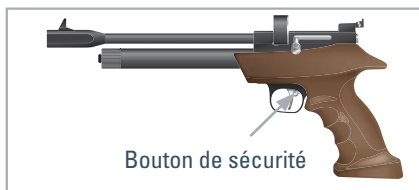

## CHARGER (MONO-COUP)

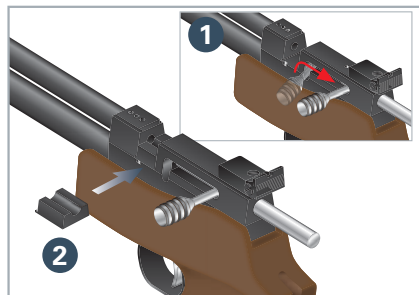

1. Relevez le levier d'armement pour le faire passer dans sa position ouverte et retirez-le jusqu'à ce qu'il s'enclenche 1. Insérez l'aide de chargement 2.

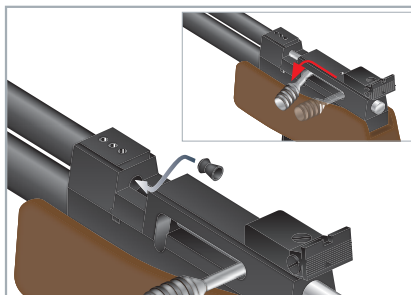

2. Introduisez un diabolo dans le canon (de façon affleurante, comme montré dans la figure), puis faites passer le levier d'armement en avant et vers le bas. **Ne pas** charger plus d'un diabolo à la fois.

## CHARGER LE MAGASIN (MULTI-COUPS)

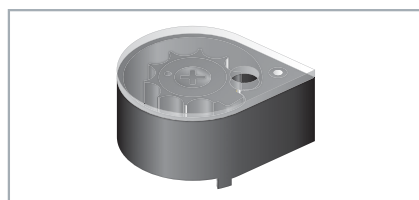

1. Placez le magazine sur une surface plane.

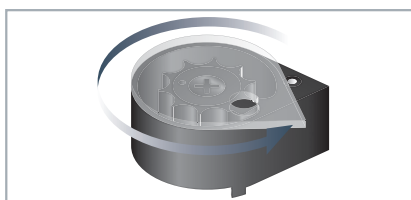

2. Tournez la plaque transparente jusqu'à ce qu'elle s'arrête.





## MANIEMENT ET UTILISATION

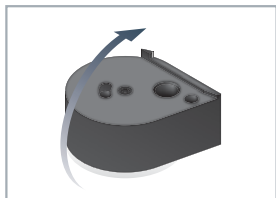

3. Retournez le magazine

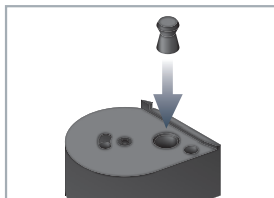

4. Introduisez un diabolo dans la chambre à diabolo.

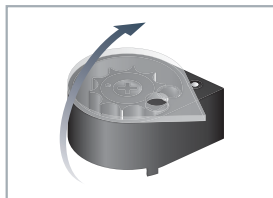

5. Retournez le magazine

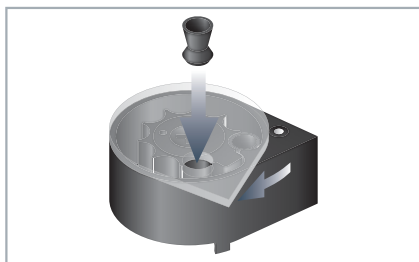

6. Tournez la plaque transparente dans le sens des aiguilles d'une montre jusqu'à ce que la chambre suivante soit visible et introduisez un diabolo



7. Répétez l'opération jusqu'à ce que chacune des chambres soit chargée d'un diabolo.

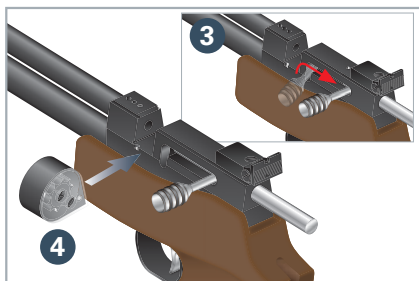

8. Relevez le levier d'armement pour le faire passer dans sa position ouverte et retirez-le jusqu'à ce qu'il s'enclenche 3. Introduire maintenant le magasin chargé comme montré dans la figure 4.

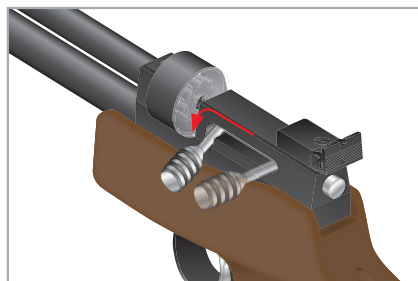

9. Faites passer le levier le verrou [levier d'armement] en avant et vers le bas pour le fermer. **N'introduisez jamais plus d'un diabolo dans le canon. Pour empêcher le chargement de deux diabolos, il est conseillé de n'introduire le diabolo dans le canon que juste avant le tir.**

### ATTENTION

NE STOCKER LE MAGASIN QU'EN ÉTAT DÉCHARGÉ (SANS DIABOLO) POUR ÉVITER LA FATIGUE DU RESSORT DE MAGASIN.

EN

DE

FR

ES



# MANIEMENT ET UTILISATION

## TIRER

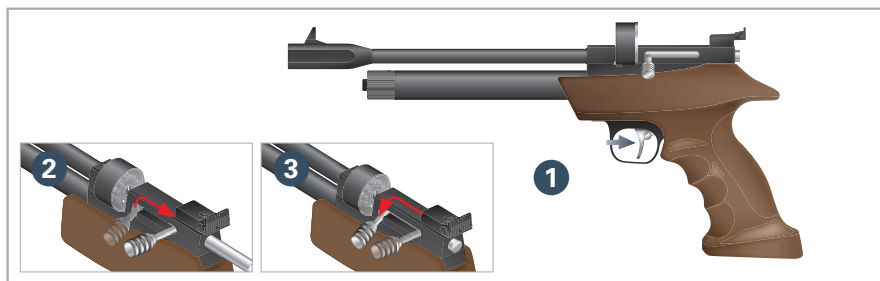

Enlevez la sûreté (« Safety OFF »). Pour tirer, visez une cible sûre et actionnez la détente **1**.  
**Remarque:** Lorsque le pistolet à air comprimé est doté d'un magasin (utilisation en multi-coups), la résistance du boulon sera un peu plus forte que si elle comporte une aide de chargement (utilisation en mono-coup).

Pour continuer le tir, rechargez et réarmez le pistolet. Retirez le levier d'armement **2** jusqu'à ce qu'il s'enclenche et faites-le passer en avant et vers le bas **3**. Assurez-vous qu'il n'y a qu'un seul diabolo dans le canon.

## VISER

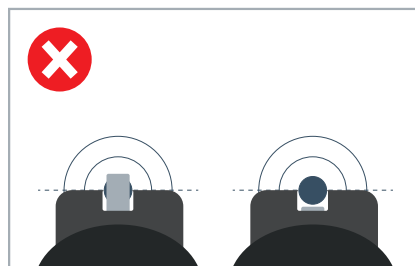
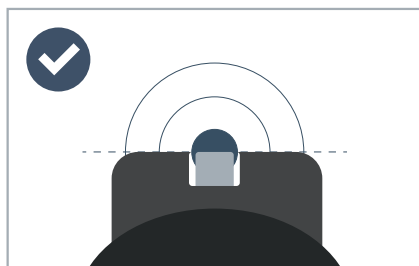

## RÉGLAGE DE LA VISÉE

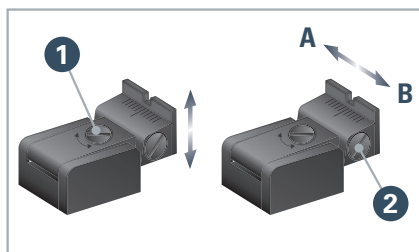

**Réglage en élévation :** Si le point d'impact est trop haut : Tournez la vis **1** dans le sens des aiguilles d'une montre. Si le point d'impact est trop bas : Tournez la vis **1** dans le sens contraire des aiguilles d'une montre.

**Réglage en dérive :** Desserrez la vis **2**. Si le point d'impact est décalé vers la gauche : déplacez la hausse vers **A**. Si le point d'impact est décalé vers la droite : déplacez la hausse vers **B**. Resserrez la vis **2**.



## RÉGLAGE DE LA DÉTENTE

### **AVERTISSEMENT**

DÉCHARGER LE PISTOLET À AIR COMPRIMÉ AVANT DE RÉGLER LA DÉTENTE.

**REMARQUE:** Pour le réglage de la détente, utiliser une clef à six pans SW 1,5.

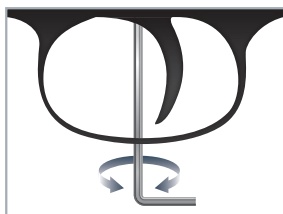
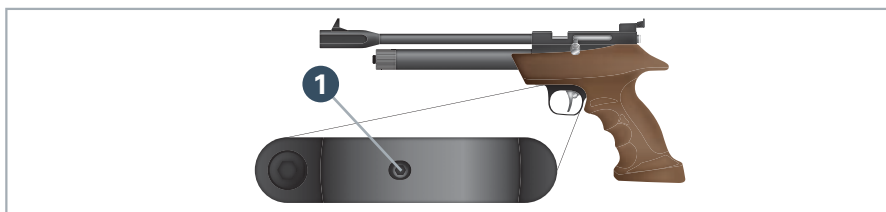

#### Réglage de la bossette:

Lors de l'armement, la pièce d'accrochage se positionne sur la gâchette. Lorsqu'on tourne la vis de réglage, la surface d'accrochage augmente ou diminue et contribue ainsi à optimiser le départ du coup. Réduire l'accrochage: Tourner la vis **1** dans le sens des aiguilles d'une montre. Augmenter l'accrochage: Tourner la vis **1** dans le sens inverse des aiguilles d'une montre.

### **AVERTISSEMENT**

UN RÉGLAGE TROP FAIBLE OU TROP ÉLEVÉ DU DEGRÉ D'ENGAGEMENT DE LA GÂCHETTE PEUT ENTRAÎNER DES DYSFONCTIONNEMENTS DE L'ARME À AIR COMPRIMÉ. SI LE DEGRÉ D'ENGAGEMENT DE LA GÂCHETTE EST TROP FAIBLE, CELA COMPROMET LA SÉCURITÉ DE L'ARME À AIR COMPRIMÉ CAR LA DÉTENTE PEUT SE DÉCLENCHER ACCIDENTELLEMENT, P.EX. LORSQUE L'ARME SUBIT DES SECOUSSES OU PENDANT LA PROCÉDURE D'ARMEMENT. SI LE DEGRÉ D'ENGAGEMENT DE LA GÂCHETTE EST TROP ÉLEVÉ, IL SE PEUT QU'AUCUN COUP NE PARTE LORSQUE LA DÉTENTE DE L'ARME EST ACTIONNÉE. AVANT DE PROCÉDER AU RÉGLAGE DE LA DÉTENTE, VÉRIFIEZ TOUJOURS LE BON FONCTIONNEMENT DE L'ARME ET DE LA SÛRETÉ.

### **ATTENTION**

LORSQUE LE RÉGLAGE DE LA DÉTENTE EST TROP SENSIBLE, LE FONCTIONNEMENT DE LE PISTOLET À AIR COMPRIMÉ PEUT ÊTRE COMPROMIS; DANS CE CAS, CORRIGER LE RÉGLAGE.



## SOIN ET ENTRETIEN

### NETTOYAGE DU CANON

#### **AVERTISSEMENT**

AVANT DE NETTOYER LE PISTOLET, ASSUREZ-VOUS QU'IL EST DÉCHARGÉ.

SI UN DIABOLO N'EST PAS PROPULSÉ HORS DU CANON APRÈS QUE VOUS AVEZ SUIVI LES ÉTAPES D'UTILISATION DÉCRITES DANS CETTE NOTICE, IL SE PEUT QUE LE PISTOLET SOIT ENRAYÉ. UN PROJECTILE TIRÉ QUI DEMEURE DANS LE CANON PEUT REPRÉSENTER UNE SITUATION DANGEREUSE. POUR RÉSOUDRE LE PROBLÈME DE COINCEMENT, GARDEZ LE PISTOLET À AIR COMPRIMÉ POINTÉ DANS UNE DIRECTION SÛRE, PUIS RÉPÉTEZ LES ÉTAPES D'UTILISATION, SANS TOUTEFOIS INTRODUIRE UN AUTRE DIABOLO DANS LE CANON. SI LE PROJECTILE NE PEUT TOUJOURS PAS ÊTRE TIRÉ, SUIVEZ LES INSTRUCTIONS SUIVANTES:

1. ENCLENCHER LA SÛRETÉ (« SAFETY ON ») ET ENLEVEZ LE MAGASIN OU L'AIDE DE CHARGEMENT.
2. LIBÉRER LE CANON EN INSÉRANT UNE TIGE DE NETTOYAGE PAR LA BOUCHE DU CANON.
3. RÉPÉTER LES ÉTAPES D'UTILISATION.

#### **ATTENTION**

- POUR ÉVITER TOUT ENDOMMAGEMENT, N'UTILISEZ PAS TROP DE FORCE LORSQUE VOUS INTRODUISEZ LA TIGE DE NETTOYAGE DANS LE CANON.
- ENTRETENEZ LES PIÈCES MÉTALLIQUES EXTÉRIEURES DU PISTOLET AVEC UN CHIFFON LÉGÈREMENT MOUILLÉ D'HUILE POUR ARMES.
- NE LAISSEZ JAMAIS TOMBER DES GOUTTES D' HUILE POUR ARMES DIRECTEMENT DANS LE CANON.



1. Enclenchez la sûreté (« Safety ON »). Attachez un chiffon de coton à l'extrémité d'une tige de nettoyage.



2. Nettoyez le canon avec une petite quantité d'huile pour armes. Introduisez la tige comme illustrée dans la figure.

#### **ATTENTION**

LA GARANTIE DEVIENT CADUQUE EN CAS DE DÉMONTAGE NON AUTORISÉ DU PISTOLET À AIR COMPRIMÉ. TOUTES LES RÉPARATIONS DOIVENT ÊTRE EFFECTUÉES PAR DU PERSONNEL DÛMENT QUALIFIÉ.

EN

DE

FR

ES

Les informations continues dans cette notice peuvent faire l'objet de modifications sans préavis. Veuillez visiter notre site Web [www.diana-airguns.de](http://www.diana-airguns.de) pour consulter la plus récente version téléchargeable de la notice et pour découvrir d'autres détails intéressants sur DIANA et sur votre modèle.

# INTRODUCCIÓN



**DESCRIPCIÓN**



**INSTRUCCIONES DE SEGURIDAD**



**DATOS TÉCNICOS**



**MANIPULACIÓN Y SERVICIO**



**CUIDADO Y MANTENIMIENTO**



**RESOLUCIÓN DE PROBLEMAS**



## DESCRIPCIÓN

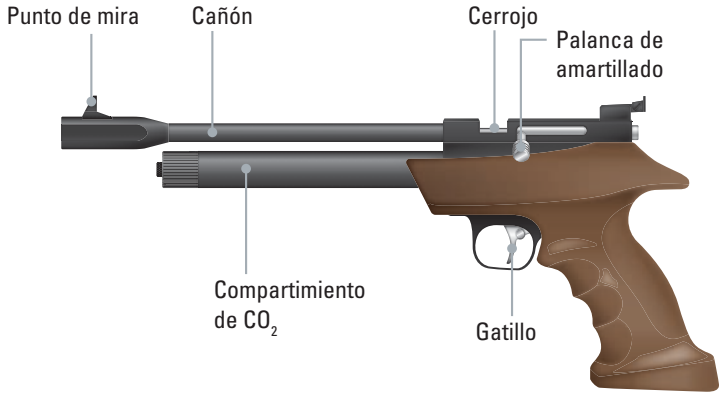

### ADVERTENCIA

SE REQUIERE PROTECCIÓN DE LOS OJOS. SIEMPRE USE GAFAS DE SEGURIDAD APROPIADAS (GAFAS DE TIRO).



### ADVERTENCIA

EL INCUMPLIMIENTO DE LAS INSTRUCCIONES Y RECOMENDACIONES EXPUESTAS EN ESTE MANUAL PUEDE RESULTAR EN LESIONES CORPORALES GRAVES (INCLUYENDO LESIONES DE LA CARA, DE LOS OJOS, DE LAS OREJAS, ASI COMO LA CEGUERA, LA SORDERA) Y TAMBIÉN PUEDE CAUSAR LA MUERTE.

EN

DE

FR

ES



# INSTRUCCIONES DE SEGURIDAD

## ADVERTENCIA

NO ES UN JUGUETE. SE REQUIERE LA SUPERVISIÓN DE UN ADULTO. MAL USO, ABUSO O NEGLIGENCIA PUEDE PRODUCIR SERIAS LESIONES O LA MUERTE. PUEDE PRESENTAR UN PELIGRO HASTA 620 METROS (675 YARDAS).

Esta pistola de aire comprimido no es un juguete. Trátela con el mismo respeto con el que trataría un arma de fuego sujeta a autorización. Siempre siga las instrucciones de seguridad encontradas en este Manual y manténgalo en un lugar seguro para referencia futura.

- La pistola de aire comprimido descrita en este Manual es un arma de alta potencia que sólo debería ser utilizada por personas de 18 años o más. Lea atentamente todas las instrucciones de seguridad y todas las otras informaciones proporcionadas en este Manual antes de utilizar la pistola. El comprador y el usuario de la pistola deben cumplir con todas las leyes y regulaciones vigentes que están relacionadas, a nivel nacional, regional y local, con la adquisición de la propiedad, la posesión y el uso de armas de aire comprimido.
- No lleve la pistola de aire comprimido en público puesto que esto puede confundir a las personas y puede ser un crimen. La policía u otros pueden pensar que es un arma de fuego sujeta a autorización.
- No cambie ni la coloración ni el marcaje de la pistola para hacerla ver más como una verdadera arma de fuego. Tales alteraciones comportan peligros y pueden constituir un crimen.
- Las armas de aire comprimido se distinguen entre sí tanto por su diseño como por su funcionamiento y manejo. Por esto, usted no debe nunca utilizar un arma hasta que se haya debidamente familiarizado con ella. Entonces lea atentamente este Manual antes de usar la pistola de aire comprimido descrita en él.
- Usted y cualquier otra persona con o cerca de usted siempre DEBEN utilizar gafas de protección apropiadas (gafas de tiro) para proteger sus ojos. Si alguno de ustedes lleva gafas correctoras, lentes de contacto o gafas de sol, éstos deben estar certificados por el fabricante en cuanto a su resistencia al impacto; si no, es menester colocar gafas de protección apropiadas (gafas de tiro) sobre las gafas correctoras, lentes de contacto o gafas de sol.
- Siempre apunte hacia una DIRECCIÓN SEGURA. Siempre mantenga la boca de la pistola apuntando hacia una dirección segura.
- Siempre mantenga su dedo fuera del gatillo y también fuera del guardamonte hasta que esté listo para disparar.
- Nunca apunte la pistola de aire a cualquier objeto sobre el que no tenga intención de disparar.
- Nunca apunte la pistola de aire a personas ni a animales.
- Siempre trate la pistola de aire como si estuviera cargada y con el mismo respeto que tendría para un arma de fuego sujeta a autorización.



- Nunca mire al cañón de la pistola de aire.
- Siempre mantenga la pistola de aire descargada y desarmada con el seguro activado ("Safety ON") hasta que esté listo para disparar.
- Siempre compruebe si la pistola de aire está en seguro ("Safety ON"), desarmada y descargada cuando la agarre de otra persona o del lugar en donde estaba guardada.
- Nunca deje la pistola de aire cargada sin supervisión.
- Use solamente el tamaño apropiado y tipo de proyectil como está marcado en la pistola de aire.
- Nunca reutilice la munición.
- No dispare a las superficies duras o a la superficie de agua. El proyectil puede rebotar y golpear a una persona, un animal o un objeto el que usted no tenía intención de tocar.
- No dispare a objetos frágiles (tales como ventanas).
- Coloque el parabolas en un lugar que será seguro en caso de que falle el parabolas.
- Antes y después de cada uso, compruebe si el parabolas presenta daños o desgaste. Como todos los parabolas están sujetos a desgaste y con el tiempo fallarán, reemplace el parabolas tan pronto como la superficie se desgaste o dañe o cuando ocurra un rebote.
- No intente desarmar o adulterar la pistola de aire. Las reparaciones no autorizadas así como la modificación de cualquier función de la pistola son susceptibles de comprometer su seguridad y anularán su garantía. Cualquier reparación debe ser efectuada únicamente por personal debidamente calificado.
- Antes de guardar o transportar la pistola de aire, asegúrese de que la carabina está descargada y desarmada con el seguro activado ("Safety ON").
- Siempre guarde la pistola de aire en un lugar seguro fuera del alcance de personas no autorizadas y también separada de las municiones.
- Sólo las personas familiarizadas con el funcionamiento y el uso adecuado de la pistola de aire y que están debidamente habilitadas por la ley deben manipular la pistola de aire.
- Siempre use gafas de seguridad apropiadas (gafas de tiro) cuando dispare o dé mantenimiento a la pistola de aire.
- Solamente dispare donde está permitido por la ley.
- Antes o durante una sesión de tiro, no consuma bebidas alcohólicas ni medicamentos u otras sustancias capaces de alterar la mente o la percepción.
- Compruebe el estado de la pistola y realice las tareas de mantenimiento en intervalos regulares.
- Si la carabina ha sufrido alguna caída, asegúrese de que su funcionamiento no se ve afectado.
- Los diábolos de plomo son tóxicos para humanos y animales. Por esto, al manipularlos no coma ni beba, y no toque su boca, sus ojos o su nariz ni los de otros seres vivos. No inhale el polvo de los diábolos de plomo, y no los ponga en la boca. Siempre lávese las manos después de manipularlos.



# DATOS TÉCNICOS

## DATOS TÉCNICOS

	cal. 4.5 mm (.177)	cal. 5.5 mm (.22)
Sistema	CO2	CO2
Calibre	cal. 4.5 mm (.177 Diábolos)	cal. 5.5 mm (.22 Diábolos)
Cargador	9 Diábolos	7 Diábolos
Energía <sup>1</sup> máx.	7 Joule / 5 ft.lbs	9 Joule / 6.6 ft.lbs
Velocidad <sup>1</sup> máx.	160 m/s • 525 fps	140 m/s • 460 fps
Mira trasera	adjustable	adjustable
Seguro	manual	manual
Peso	900 g • 2 lbs	900 g • 2 lbs
Longitud total	355 mm • 14"	355 mm • 14"
Longitud del cañón	210 mm • 8.3"	210 mm • 8.3"
Distancia de peligro	675 m (620 yds)	675 m (620 yds)

<sup>1</sup> Medido con diferentes diábolos de plomo.



## ⚠ ADVERTENCIA

NUNCA LLEVE NI TRANSPORTE LA PISTOLA DE AIRE COMPRIMIDO MIENTRAS ESTÉ AMARTILLADA Y/O CARGADA. ES MEJOR AMARTILLAR LA PISTOLA SOLAMENTE INMEDIATAMENTE ANTES DE DISPARAR.

## CÁPSULA DE MANTENIMIENTO CO<sub>2</sub>

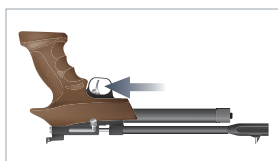

Limpie periódicamente el arma (cada 500 disparos) utilizando una cápsula de mantenimiento. Quite todos los diábolos del arma y cierre la cámara de CO<sub>2</sub>. Mantenga el arma como mostrado en la figura y dispare sobre un blanco seguro hasta que la cápsula de mantenimiento esté vacía.



## MANIPULACIÓN Y SERVICIO

### INSERTE UNA CÁPSULA CO<sub>2</sub>

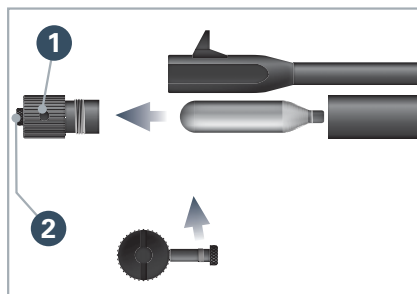

1. Abre el compartimiento de CO<sub>2</sub> (como se muestra en la figura). Si el tapón roscado **1** no se puede aflojar con la mano, utilice la varilla de refuerzo **2** para aflojarlo. **Advertencia** : Al extraer la cápsula de CO<sub>2</sub> vacía, es posible que se escape una pequeña cantidad de gas.

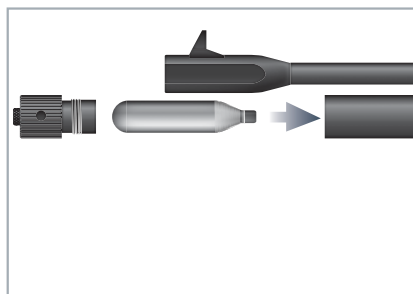

2. Inserte la cápsula de CO<sub>2</sub>, luego cierre el compartimiento de CO<sub>2</sub> con el tapón roscado. Una vez que la cápsula CO<sub>2</sub> esté perforada, asegúrese de apretar el tapón rápidamente para evitar cualquier fuga/pérdida innecesaria de gas.

#### **ADVERTENCIA**

SIEMPRE MANTENGA LA BOCA DEL ARMA APUNTANDO HACIA UNA DIRECCIÓN SEGURA.

#### **ADVERTENCIA**

CIERRE LA CÁMARA COMPLETAMENTE, HASTA QUE NO SALGA NINGÚN GAS.

#### **ADVERTENCIA**

- UTILICE ÚNICAMENTE CÁPSULAS DE CO<sub>2</sub> DE 12 G.
- ANTES DE GUARDAR LA PISTOLA, QUITE LA CÁPSULA DE CO<sub>2</sub>.
- AL EXTRAER LA CÁPSULA DE CO<sub>2</sub>, ES POSIBLE QUE SE ESCAPE UNA PEQUEÑA CANTIDAD DE GAS. EL GAS CO<sub>2</sub> NO DEBE ENTRAR EN CONTACTO CON LA PIEL PUESTO QUE ESTO PUEDE CAUSAR CONGELACIÓN GRAVE.
- NO EXPONGA LAS CÁPSULAS DE CO<sub>2</sub> A UN CALOR EXCESIVO NI LAS GUARDE A TEMPERATURAS SUPERIORES A LOS 54°C.
- OBSERVE SIEMPRE LAS ADVERTENCIAS E INSTRUCCIONES DE SEGURIDAD DEL FABRICANTE SOBRE LA MANIPULACIÓN Y EL ALMACENAMIENTO DE LAS CÁPSULAS DE CO<sub>2</sub>.

EN

DE

FR

ES



# MANIPULACIÓN Y SERVICIO

## ADVERTENCIA

NUNCA APUNTE LA PISTOLA DE AIRE A CUALQUIER OBJETO SOBRE EL QUE NO TENGA INTENCIÓN DE DISPARAR. NUNCA APUNTE LA PISTOLA DE AIRE A PERSONAS NI A ANIMALES.

## SEGURO



## CARGAR (MONOTIRO)

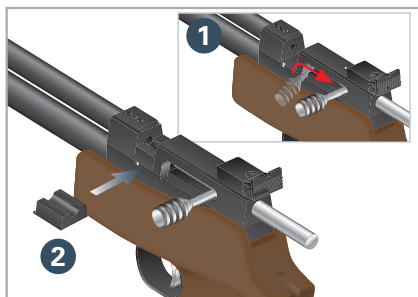

1. Eleve la palanca de amartillado y muévela hacia atrás hasta que encaje para bloquear el cerrojo en la posición abierta

1. Coloque ahora la ayuda de carga 2 como se muestra en la figura.

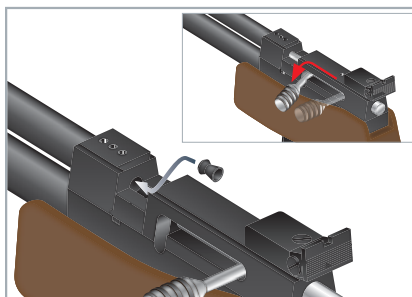

2. Introduzca un diábolo en el cañón de manera enrasada (como se muestra en la figura), luego empuje la palanca de amartillado hacia adelante y abajo para así cerrar y bloquear el cerrojo. **Nunca cargue más de un diábolo en el cañón.**

## LLENAR EL CARGADOR (MULTITIRO)

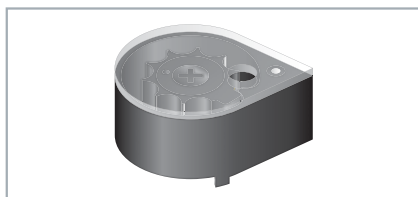

1. Coloque el cargador sobre una superficie plana.

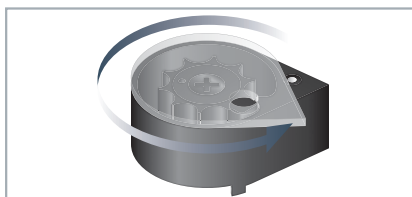

2. Gire la placa transparente hasta que haga tope.



## MANIPULACIÓN Y SERVICIO

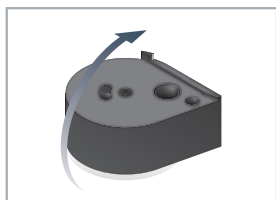

3. Déle la vuelta al cargador.

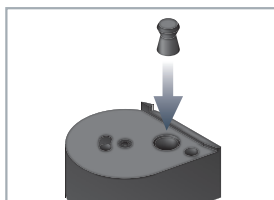

4. Introduzca un diábolo en la recámara.

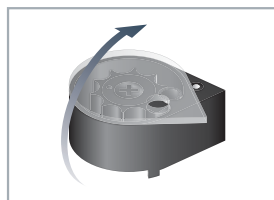

5. Déle la vuelta al cargador.

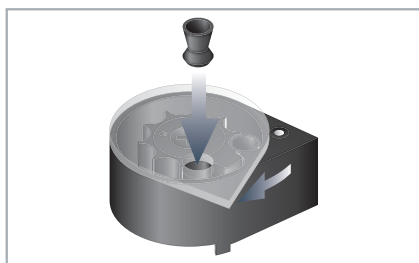

6. Gire la placa transparente en el sentido de las manecillas del reloj hasta que la siguiente recámara sea visible, e introduzca un diábolo.



7. Repita esta operación hasta que cada una de las recámaras esté llena.

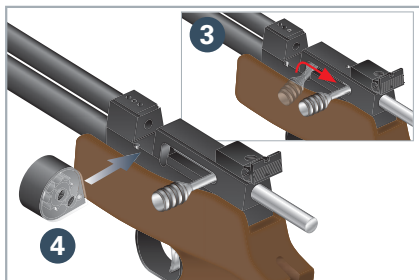

8. Eleve la palanca de amartillado y muévala hacia atrás hasta que encaje para bloquear el cerrojo en la posición abierta  
3. Introduzca el cargador (como se ve en la figura) 4.

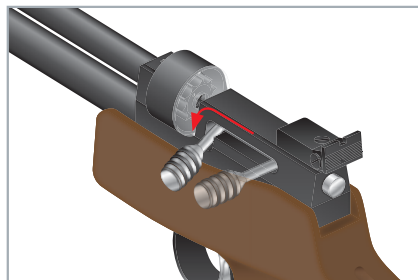

9. Luego vuelva a empujar la palanca de amartillado hacia adelante y abajo para así cerrar y bloquear el cerrojo.

**Nunca cargue más de un diábolo en el cañón. Para evitar la introducción de dos diábolos, es mejor introducir el diábolo justo antes de disparar.**

### PRECAUCIÓN

SIEMPRE GUARDE EL CARGADOR SÓLO CUANDO ÉSTE ESTÁ VACÍO (SIN DIÁBOLO) PARA EVITAR LA FATIGA DEL RESORTE DEL CARGADOR.

EN

DE

FR

ES



# MANIPULACIÓN Y SERVICIO

## DISPARAR

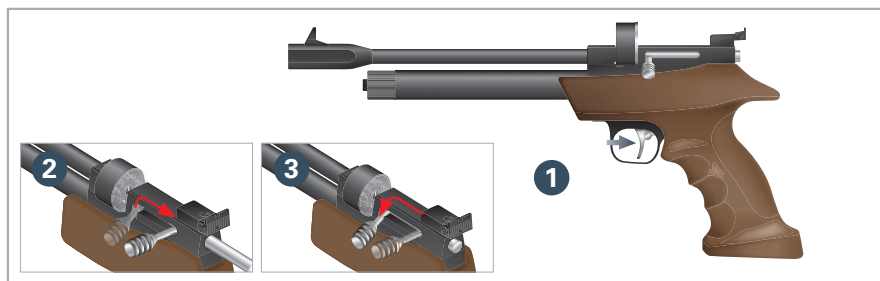

Desactive el seguro de la pistola. Para disparar, apunte hacia un blanco seguro, pues presione el gatillo **1**.

**Nota:** En caso de utilizarse un cargador, la resistencia del cerrojo será un poco mayor que cuando se usa una ayuda de carga.

Para continuar el tiro, vuelva a cargar y amartillar la pistola. Mueva la palanca de amartillado hacia atrás hasta que enjace **2**, entonces muévala hacia adelante **3**. Nunca cargue más de un diábolo en el cañón.

## APUNTAR

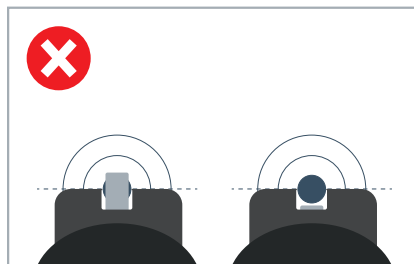
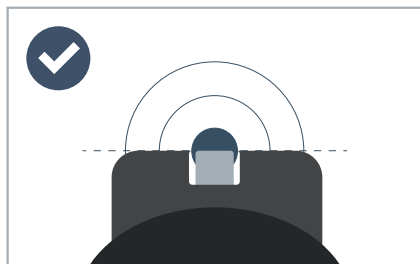

## AJUSTAR LAS MIRAS

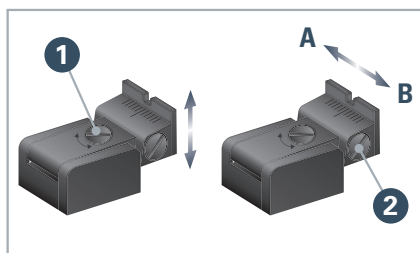

**Ajuste en altura:** Si el punto de impacto es demasiado alto: Gire el tornillo **1** en dirección a las manecillas del reloj. Si el punto de impacto es demasiado bajo: Gire el tornillo **1** en dirección contraria a las manecillas del reloj.

**Ajuste en deriva:** Afloje el tornillo **2**. Si el punto de impacto está demasiado desplazado hacia la izquierda: Mueva la mira trasera hacia **A**. Si el punto de impacto está demasiado desplazado hacia la derecha: Mueva la mira trasera hacia **A**. Apriete el tornillo **2**.



# MANIPULACIÓN Y SERVICIO

## AJUSTE DEL GATILLO

### ADVERTENCIA

ANTES DE AJUSTAR EL GATILLO, SIEMPRE DESCARGUE LA PISTOLA DE AIRE COMPRIMIDO.

**Nota:** Utilice una llave hexagonal (Allen) SW 1,5 para ajustar el gatillo.

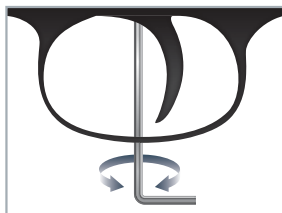
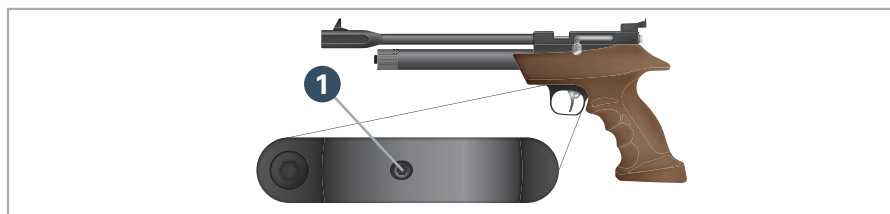

#### Ajuste del enganche del fiador:

Al amartillar la pistola, el fiador se engancha en la palanca del gatillo. El enganche (que determina el grado de arrastre del gatillo ("trigger creep")) se puede ajustar girando el tornillo. Para disminuir el enganche: Gire el tornillo de enganche **1** en sentido horario. Para aumentar el enganche: Gire el tornillo de enganche **1** en sentido antihorario.

### ADVERTENCIA

UN AJUSTE DEMASIADO FLOJO O DEMASIADO APRETADO PUEDE PROVOCAR FALLOS EN EL FUNCIONAMIENTO DEL ARMA DE AIRE COMPRIMIDO. SI EL ENGANCHE DEL FIADOR ES DEMASIADO FLOJO, ESTO AFECTA A LA SEGURIDAD DEL ARMA DE AIRE COMPRIMIDO PUESTO QUE EL DISPARADOR (GATILLO) PUEDE ACCIONARSE ACCIDENTALMENTE, P.EJ. CUANDO EL ARMA ESTÁ SOMETIDA A CHOQUES O DURANTE EL AMARTILLADO. SI EL ENGANCHE DEL FIADOR ES DEMASIADO APRETADO, PUEDE OCURRIR QUE NINGÚN TIRO SALGA AL ACCIONAR EL DISPARADOR (GATILLO). ANTES DE PROCEDER AL AJUSTE DEL DISPARADOR (GATILLO), ASEGÚRESE SIEMPRE DEL BUEN FUNCIONAMIENTO DEL ARMA Y DEL SEGURO.

### PRECAUCIÓN

NÓTESE QUE LA REALIZACIÓN DE AJUSTES DEMASIADO GRANDES PUEDE RESTRINGIR EL FUNCIONAMIENTO DE LA PISTOLA DE AIRE COMPRIMIDO. EN ESTE CASO HAY QUE CORREGIR EL GRADO DEL AJUSTE.

EN

DE

FR

ES



# CUIDADO Y MANTENIMIENTO

## LIMPIEZA DEL CAÑÓN

### ADVERTENCIA

SIEMPRE DESCARGAR LA PISTOLA ANTES DE LIMPIARLA.

SI NO SALE NINGÚN DIÁBOLO DEL CAÑÓN AUNQUE USTED HA LLEVADO A CABO CORRECTAMENTE TODAS LAS OPERACIONES DESCRITAS EN ESTE MANUAL, ES POSIBLE QUE SE HAYA PRODUCIDO UN ATASCO DENTRO DEL CAÑÓN. SI QUEDA UN PROYECTIL NO DISPARADO EN EL CAÑÓN, PUEDEN RESULTAR SITUACIONES PELIGROSAS. POR ESTO, PARA RESOLVER EL PROBLEMA DE BLOQUEO, SIEMPRE APUNTE LA PISTOLA EN UNA DIRECCIÓN SEGURA Y REPITA LAS OPERACIONES, PERO SIN CARGAR OTRO DIÁBOLO EN EL CAÑÓN. SI, NO OBSTANTE, EL PROYECTIL SIGUE ATASCADO EN EL CAÑÓN, LLEVE A CABO LAS OPERACIONES QUE SE EXPLICAN A CONTINUACIÓN:

1. ACTIVE EL SEGURO ("SAFETY ON") YQuite el cargador o, en su caso, la ayuda de carga.
2. LIBERAR EL CAÑÓN POR MEDIO DE UNA VARILLA DE LIMPIEZA INTRODUCIÉNDOLA POR LA BOCA DEL CAÑÓN.
3. REPETIR LAS OPERACIONES.

### PRECAUCIÓN

- NO UTILICE FUERZA AL INSERTAR LA VARILLA DE LIMPIEZA EN EL CAÑÓN PUESTO QUE EL USO DE FUERZA PUEDE DAÑAR LA PISTOLA.
- PARA MANTENER EN BUEN ESTADO LAS PIEZAS METÁLICAS EXTERNAS DE LA PISTOLA, PÁSELES UN TRAPO HUMEDECIDO CON UN POCO DE ACEITE PARA ARMAS.
- NO DEJE GOTEAR EN NINGÚN CASO EL ACEITE PARA ARMAS DIRECTAMENTE EN EL CAÑÓN.



1. Active el seguro ("Safety ON"). Coloque un trozo de algodón en el extremo de una varilla de limpieza.



2. Limpie el cañón con unas pocas gotas de aceite para armas. Introduzca la varilla como se muestra en la figura.

### PRECAUCIÓN

LA GARANTÍA PIERDE SU VALIDEZ EN CASO DE DESMONTAJE NO AUTORIZADO. CUALQUIER REPARACIÓN DEBE SER EFECTUADA ÚNICAMENTE POR PERSONAL DEBIDAMENTE CALIFICADO.

Las informaciones contenidas en este Manual están sujetas a cambio sin previo aviso. Visite nuestro sitio Web [www.diana-airguns.de](http://www.diana-airguns.de) para obtener la más reciente versión descargable del Manual y para aprender más detalles sobre DIANA y su modelo.